

NOVÁ ŘADA AQUAREA

2020 — 2021

SE ZNAČKOU PANASONIC SE SVĚT
VYTÁPĚNÍ A CHLAZENÍ MĚNÍ

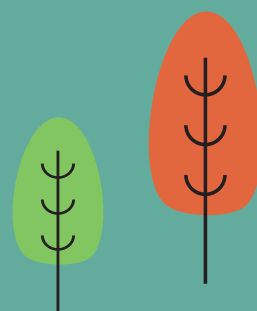

SYSTÉMY VRF

Průmyslová řada VRF se vyznačuje výrazně lepší účinností, takže lze zajistit špičkový komfort při menší spotřebě energie i u větších budov.

Systémy VRF ECOi EX

Převratný systém VRF poskytující mimořádně vysoké úspory energie. Společnost Panasonic považuje za svůj úkol poskytovat nevidanou úroveň kvality.



Řada ECO G 3 + hybridní systém GHP/EHP

Vylepšený plynový systém VRF – řada ECO G 3. 3trubková jednotka ECO G GF3 zajišťuje bezplatný a efektivní ohřev vody pomocí odpadního tepla vytvářeného vytápěním a chlazením. Můžete také využít výhod kombinace plynu a elektrické energie díky hybridnímu řešení s plynovým/elektrickým tepelným čerpadlem.

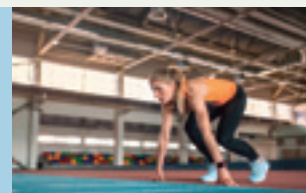

Řada Mini ECOi LE

Jednotka Mini ECOi chytře kombinuje kompaktní rozměry s vynikajícími specifikacemi. Přináší vysoké úspory energie, výkonný provoz, spolehlivost a pohodlí.



Inteligentní možnosti připojení VRF+

Zcela nové moderní řešení VRF Smart Connectivity od společnosti Panasonic přináší úsporu energie a komfort, ale také jednoduchou instalaci a provoz.

CHLADICÍ JEDNOTKA

Společnost Panasonic uvádí na trh novou řadu chladicích jednotek s tepelným čerpadlem ECOi-W. Tato nová řada poskytuje pestrou nabídku řešení vzduchotechnických a klimatizačních systémů (HVAC), které vyhoví všem vašim požadavkům v oblasti obytných, komerčních i průmyslových budov.

ECOi-W – řešení pro hotely, kanceláře a průmysl

Vysoká sezónní účinnost řady jednotek s výkonem od 20 do 210 kW. Možnost kompletního přizpůsobení návrhu poskytuje vysokou flexibilitu u komerčních budov.



Integrace do systému správy budov

Celá řada je standardně vybavena režimem protokolu Modbus RTU a volitelně jsou k dispozici také další protokoly systémů správy budov pro BACnet i pro Modbus.



Tichý provoz v rámci celé řady jednotek

Celá řada nabízí velmi nízkou hlučnost při provozu díky akustické izolaci kompresoru. Tento tichý provoz patří mezi špičku na trhu.



Jednoduché a intuitivní ovládání

Standardní vybavení všech systémů ECOi-W je ovládací panel s intuitivním použitím.

CHLAZENÍ

Kondenzační jednotky Panasonic s přírodním chladivem.

Společnost Panasonic nyní představuje kondenzační jednotky s chladivem CO₂ pro komerční chlazení šetrné k životnímu prostředí.

Přírodní chladivo CO₂

CO₂ je z hlediska ochrany životního prostředí velmi atraktivním chladivem. Nulová hodnota ODP (potenciál pro ztenčování ozonové vrstvy) a hodnota GWP (potenciál pro globální oteplování) = 1 znamená přírodní látku v ovzduší.



Nový model MT s výkonem 7,5 kW

Provoz při středních teplotách (rozsah nastavení vypařovací teploty -20 až -5 °C). Maximální chladicí výkon: 7,4 kW* (vypařovací teplota -10 °C při 32 °C). Štíhlá a lehká jednotka s 1 ventilátorem. K dispozici je port pro rekuperace tepla.



Řada kondenzačních jednotek CR s ověřenou technologií a chladivem CO₂

Jednotky řady CR jsou vyráběny v Japonsku, což zaručuje vynikající řízení kvality, zavedené odborným týmem závodu.



Kompatibilní s monitorovacím systémem přes Modbus

Kondenzační jednotky s chladivem CO₂ od společnosti Panasonic lze sledovat pomocí rozšířených monitorovacích systémů, jako například CAREL, Eliwell a Danfoss.

ÚVOD

- 6 TOUHA VYTVÁŘET HODNOTNÉ VĚCI
- 8 ZNAČKA KLIMATIZACÍ S GLOBÁLNÍ POVĚSTÍ
- 10 100% PANASONIC, DNA JAPONSKÉ ŘEMESLNÉ KVALITY
- 12 NANOETM X – JEDINEČNÁ TECHNOLOGIE SPOLEČNOSTI PANASONIC NA ZLEPŠENÍ KVALITY VZDUCHU UVNITŘ BUDOVY
- 14 PANASONIC: EKOLOGICKÉ A CHYTRÉ MYŠLENKY PRO UDRŽITELNÝ ŽIVOTNÍ STYL
- 16 PROJEKTY A PŘÍPADOVÉ STUDIE ŘEŠENÍ PRO VYTÁPĚNÍ A CHLAZENÍ PANASONIC
- 18 PRO CLUB – PROFESIONÁLNÍ WEB SPOLEČNOSTI PANASONIC

AQUAREA

- 20 PŘIVÍTEJTE TEPELNÉ ČERPADLO VZDUCH-VODA AQUAREA
- 22 HLAVNÍ VLASTNOSTI
- 24 PŘEDSTAVUJEME TEPELNÉ ČERPADLO VZDUCH-VODA PANASONIC AQUAREA
- 26 ŘADA TEPELNÝCH ČERPADEL AQUAREA
- 28 AQUAREA – VYSOKÁ ÚČINNOST V RÁMCI CELÉ ŘADY
- 30 AQUAREA ALL IN ONE
- 32 AQUAREA HIGH PERFORMANCE
- 34 AQUAREA T-CAP
- 36 AQUAREA HT
- 38 KOMERČNÍ POUŽITÍ JEDNOTEK AQUAREA
- 40 AQUAREA SMART CLOUD PRO KONCOVÉ UŽIVATELE
- 41 AQUAREA SERVICE CLOUD PRO INSTALAČNÍ TECHNIKY / ÚDRŽBU
- 42 OVLÁDÁNÍ A KONEKTIVITA
- 43 AQUAREA + FOTOVOLTAICKÉ PANELE
- 44 PANASONIC PRO CLUB VÁM ZJEDNODUŠUJE ŽIVOT – NAJDETE ZDE VŠECHNY NÁVRHOVÉ NÁSTROJE PRO ŘADU JEDNOTEK AQUAREA
- 45 NÁVRHOVÉ NÁSTROJE PRO JEDNOTKY AQUAREA
- 46 ŘADA TEPELNÝCH ČERPADEL AQUAREA
- 64 INTELIGENTNÍ JEDNOTKY FAN COIL
- 65 JEDNOTKY FAN COIL
- 66 NÁDRŽE NA TEPLOU UŽITKOVOU VODU
- 68 VENTILAČNÍ JEDNOTKA S REKUPERACÍ TEPLA
- 70 DHW STAND ALONE
- 72 PŘÍSLUŠENSTVÍ A OVLÁDÁNÍ
- 74 TABULKY TOPNÝCH A CHLADICÍCH VÝKONŮ
- 85 PŘÍKLADY INSTALACÍ

PRO DOMÁCNOSTI

- 86 PŘIVÍTEJTE ŘADU PRO DOMÁCNOSTI
- 88 HLAVNÍ VLASTNOSTI
- 90 NANOETM X. KVALITNÍ VZDUCH PRO ŽIVOT
- 92 MIMOŘÁDNÉ FUNKCE STYLOVÝCH JEDNOTEK ETHEREA
- 94 HEATCHARGE. SYSTÉM AKUMULACE ENERGIE
- 96 NOVÁ MIMOŘÁDNĚ KOMPAKTNÍ NÁSTĚNNÁ JEDNOTKA TZ
- 98 NOVÉ MIMOŘÁDNĚ KOMPAKTNÍ JEDNOTKY S UPRAVENOU KONSTRUKCÍ PRO JEDNODUCHOU INSTALACI A ÚDRŽBU
- 100 PARAPETNÍ JEDNOTKA. POHODLÍ A ČISTÝ VZDUCH PO CELÝ ROK
- 102 ROTAČNÍ KOMPRESOR PANASONIC R2
- 104 STANDARDNÍ JEDNOTKY PANASONIC LZE NAINSTALOVAT NA STÁVAJÍCÍ POTRUBÍ PRO CHLADIVO R22
- 106 APLIKACE COMFORT CLOUD – POHODLNÉ CENTRALIZOVANÉ OVLÁDÁNÍ
- 108 NOVÉ HLASOVÉ OVLÁDÁNÍ – SLOVA JSOU SILNĚJŠÍ NEŽ ČINY
- 110 OVLÁDÁNÍ A KONEKTIVITA
- 112 ŘADA KLIMATIZACÍ PRO DOMÁCNOSTI R32
- 122 SYSTÉM MULTI SPLIT A FREE MULTI
- 128 POROVNÁNÍ FUNKCÍ
- 130 VYSVĚTLENÍ FUNKCÍ
- 131 PŘÍSLUŠENSTVÍ A OVLÁDÁNÍ
- 133 TABULKA KOMBINACÍ FREE MULTI R32

KOMERČNÍ

- 150 KOMERČNÍ APLIKACE PANASONIC VZDUCH-VZDUCH
- 152 HLAVNÍ VLASTNOSTI
- 154 KONCEPT ÚSPORY ENERGIE U VENKOVNÍCH JEDNOTEK PACi
- 156 PACi ELITE: VYNIKAJÍCÍ HODNOTY SEER A SCOP
- 158 GENERACE KAZETOVÝCH JEDNOTEK PACi 90 × 90
- 160 ŘEŠENÍ PRO APLIKACE 24/7/365
- 162 ŘADA KOMERČNÍCH JEDNOTEK R32
- 190 JEDNODUCHÝ, DVOJITÝ, TROJITÝ A DVOJNÁSOBNĚ DVOJITÝ SYSTÉM PACi
- 196 ZÁSOBNÍKY ŘADY PRO-HT PRO jednotky PACi
- 200 JEDNOTKA PACi S VODNÍM TEPELNÝM VÝMĚNÍKEM A CHLADIVEM R32
- 204 ŘEŠENÍ VĚTRÁNÍ OD SPOLEČNOSTI PANASONIC
- 205 ELEKTRICKÁ DVEŘNÍ CLONA
- 206 SOUPRAVA PRO PŘIPOJENÍ VÝPARNÍKU VZDUCHOTECHNICKÉ JEDNOTKY O VÝKONU 3,6–25,0 KW PRO jednotky PACi
- 208 DVEŘNÍ CLONA S VÝPARNÍKEM PŘIPOJENÁ K SYSTÉMŮM VRF NEBO PACi
- 210 PANASONIC PACi ELITE UMOŽŇUJE CHLAZENÍ MÍSTNOSTÍ AŽ NA 8 °C
- 212 RYCHLÁ A SNADNÁ INSTALACE A ÚSPORA NÁKLADŮ DÍKY VYUŽITÍ ROZVODŮ PRO CHLADIVO R22
- 216 PŘÍSLUŠENSTVÍ A OVLÁDÁNÍ

SYSTÉMY VRF

- 218 KOMERČNÍ SYSTÉMY VRF
- 220 HLAVNÍ VLASTNOSTI SYSTÉMŮ VRF
- 222 SPOLEČNOST PANASONIC PŘINÁŠÍ NEJVYŠŠÍ ENERGETICKOU EFEKTIVITU JIŽ MNOHO LET
- 224 PANASONIC VRF: NEJVYŠŠÍ KOMFORT
- 226 ŘEŠENÍ PRO RESTAURACE
- 228 CELÝ VÁŠ HOTEL S MAXIMÁLNÍM KOMFORTEM, SKVĚLÝM OVLÁDÁNÍM A ÚSPORNÝM PROVOZEM
- 230 INOVATIVNÍ ŘEŠENÍ PRO OBCHODY
- 232 ŘADA VENKOVNÍCH JEDNOTEK VRF
- 234 NEJLEPŠÍ ÚČINNOST ŘADY ECOi OD SPOLEČNOSTI PANASONIC
- 236 ŘADA MINI ECOi LE PRO NENÁROČNÉ KOMERČNÍ A REZIDENČNÍ VYUŽITÍ
- 242 JEDNOTKA ECOi EX MĚNÍ PRAVIDLA HRY
- 264 TECHNICKÉ ÚDAJE CERTIFIKOVANÉ ORGANIZACÍ EUROVENT
- 266 ECO G, PLYNOVÝ SYSTÉM VRF
- 276 SCHÉMA HYBRIDNÍHO SYSTÉMU PANASONIC GHP/EHP
- 280 VODNÍ TEPELNÝ VÝMĚNÍK PRO HYDRONICKÉ APLIKACE
- 284 DETEKCE NETĚSNOSTÍ A AUTOMATICKÉ ODČERPÁNÍ CHLADIVA
- 285 KONSTRUKČNÍ PODPŮRNÝ SOFTWARE PRO SYSTÉMY VRF
- 286 VNITŘNÍ JEDNOTKY SYSTÉMŮ VRF
- 289 ŘADA VNITŘNÍCH JEDNOTEK SYSTÉMŮ ECOi A ECO G
- 306 NÁDRŽE ŘADY PRO-HT PRO jednotky ECOi
- 308 INTELIGENTNÍ JEDNOTKY FAN COIL
- 309 JEDNOTKY FAN COIL
- 310 ŘEŠENÍ VĚTRÁNÍ OD SPOLEČNOSTI PANASONIC
- 312 SADA PRO PŘIPOJENÍ VZDUCHOTECHNICKÉ JEDNOTKY O VÝKONU 16, 28 A 56 KW PRO ECOi A ECO G
- 314 DVEŘNÍ CLONA S VÝPARNÍKEM PŘIPOJENÁ K SYSTÉMŮM VRF NEBO PACi
- 316 VĚTRACÍ SYSTÉM S REKUPERACÍ ENERGIE
- 318 REKUPERACE TEPLA POMOCÍ VÝPARNÍKU
- 320 ROZMĚRY A VELIKOSTI VEDLEJŠÍCH A SBĚRNÝCH POTRUBÍ
- 324 PŘÍSLUŠENSTVÍ A OVLÁDÁNÍ

CHLADICÍ JEDNOTKY S TEPELNÝM ČERPADLEM

- 368 OBJEVTE PRODUKTY ECOi NOVÉ GENERACE – BLOKOVÉ CHLADICÍ JEDNOTKY ECOi-W (TEPELNÉ ČERPADLO, JEN CHLAZENÍ)
- 370 ŘADA BLOKOVÝCH CHLADICÍCH JEDNOTEK ECOi-W (TEPELNÉ ČERPADLO, JEN CHLAZENÍ) ŘEŠÍ DÍKY SVÉ FLEXIBILITĚ POTŘEBY ZÁKAZNÍKŮ
- 372 ECOi-W – ŘEŠENÍ PRO HOTELY, KANCELÁŘE A PRŮMYSL
- 374 CERTIFIKOVANÁ KVALITA SPOLEČNOSTI PANASONIC
- 376 ŘADA BLOKOVÝCH CHLADICÍCH JEDNOTEK ECOi-W (TEPELNÉ ČERPADLO)
- 386 VOLITENÉ DOPLŇKY PRO BLOKOVÉ CHLADICÍ JEDNOTKY ECOi-W (TEPELNÉ ČERPADLO)
- 388 ŘADA BLOKOVÝCH CHLADICÍCH JEDNOTEK ECOi-W (JEN CHLAZENÍ)
- 398 VOLITENÉ DOPLŇKY PRO BLOKOVÉ CHLADICÍ JEDNOTKY ECOi-W (JEN CHLAZENÍ)
- 400 OBJEVTE NOVOU ŘADU JEDNOTEK FAN COIL, KTERÉ IDEÁLNĚ ZAPADNOU DO VAŠEHO INTERIÉRU A ZVÝŠÍ POHODLÍ
- 402 HLAVNÍ VLASTNOSTI JEDNOTEK FAN COIL
- 404 ŘADA JEDNOTEK FAN COIL
- 418 OVLADAČE

OVLÁDÁNÍ A KONEKTIVITA

- 328 OVLÁDÁNÍ A KONEKTIVITA
- 330 VRF SMART CONNECTIVITY+
- 336 PANASONIC AC SMART CLOUD
- 338 KOMERČNÍ ADAPTÉR WLAN
- 340 NOVÝ KABELOVÝ DÁLKOVÝ OVLADAČ – CZ-RTC6 / CZ-RTC6BL / CZ-RTC6BLW
- 342 DÁLKOVÝ OVLADAČ S TECHNOLOGIÍ ECONAVI
- 344 DATANAVI
- 346 INTELIGENTNÍ OVLADAČ
- 348 SNÍMAČ ECONAVI
- 350 OVLADAČ PRO HOTELOVÉ INSTALACE
- 352 ROZHRANÍ SYSTÉMU SPRÁVY BUDOV (BMS) SE SBĚRNICÍ P-LINK
- 354 OVLÁDÁNÍ A KONEKTIVITA
- 356 SAMOSTATNÉ OVLADAČE
- 359 CENTRALIZOVANÉ OVLADAČE
- 364 OVLÁDÁNÍ A KONEKTIVITA SYSTÉMŮ PACi A VRF
- 366 MOŽNOSTI PŘIPOJENÍ VNITŘNÍCH JEDNOTEK ECOi, ECO G A PACi

CHLAZENÍ

- 420 KONDENZAČNÍ JEDNOTKY PANASONIC S PŘÍRODNÍM CHLADIVEM
- 422 VYBERTE SI ZELENÉ ŘEŠENÍ OD SPOLEČNOSTI PANASONIC
- 424 PŘÍRODNÍ ŘEŠENÍ S VYSOKOU ÚSPOROU ENERGIE
- 426 TRANSKRITICKÉ KONDENZAČNÍ JEDNOTKY S CHLADIVEM CO₂ ŘADY CR
- 428 TECHNOLOGIE SPOLEČNOSTI PANASONIC
- 430 NABÍDKA KONDENZAČNÍCH JEDNOTEK S CHLADIVEM CO₂ ŘADY CR

432 ROZMĚRY

482 SCHÉMATA ZAPOJENÍ



Quality Management System Certificate



Certified to ISO 9001: 2008
Panasonic Appliances Air-Conditioning
Malaysia. Sdn.Bhd.
Cert. No.: MY-AR 1010



Certified to ISO 9001: 2008
Panasonic Appliances Air-Conditioning
(GuangZhou) Co., Ltd.
Registration Number: 01209Q20645R5L

Environmental Management System Certificate



Certified to ISO 14001: 2004
Panasonic Appliances Air-Conditioning
Malaysia Sdn.Bhd.
Cert. No.: MY-ER0112



Certified to ISO 14001: 2004
Panasonic Appliances Air-Conditioning
(GuangZhou) Co., Ltd.
Registration Number: 02110E10562R4L

Touha vytvářet hodnotné věci

„Jelikož uznáváme svou odpovědnost průmyslníka, svými obchodními činnostmi se zaměříme na pokrok a rozvoj společnosti a prospěchu pro lidstvo, čímž zvýšíme kvalitu života na celém světě.“

Základní cíl managementu společnosti Panasonic, který v roce 1929 formuloval její zakladatel Konosuke Matsushita.



Společnost Panasonic se stává jedním z prvních japonských výrobců klimatizací v Evropě.



Zahajuje produkci absorpčních chladicích jednotek.

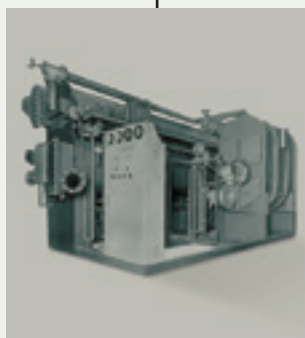

Uvádí na trh první simultánní 3trubkový systém VRF pro vytápění/ chlazení na světě.



1958

1971

1973

1975

1985

1989



Panasonic uvádí na trh první vysoce efektivní tepelné čerpadlo vzduch-voda v Japonsku.



První pokojová klimatizace určená pro instalaci v domácnostech.



Uvádí první VRF klimatizaci typu GHP (plynové tepelné čerpadlo).

Nová Aquarea. Společnost Panasonic představuje nový inovativní a nízkoenergetický systém Aquarea v Evropě.



První hybridní systém s VRF a GHP v Evropě.



Kondenzační jednotky s chladivem CO₂ v Evropě. Ideální řešení pro supermarkety, prodejny se smíšeným zbožím a čerpací stanice.



První klimatizace na světě vybavená systémem nanoe™



2008

2010

2012

2015

2016

2018

Výhled do budoucna



Nový koncept Ethera: vysoká efektivita a vysoký výkon se skvělým designem.



Nové systémy VRF ECOi EX s výjimečnými úsporami energie



Nové jednotky Panasonic GHP. Systémy VRF s plyným pohonem od společnosti Panasonic jsou ideální pro projekty s omezenou dodávkou energie.



Společnost Panasonic představuje novou řadu chladicích jednotek s tepelným čerpadlem ECOi-W.

Značka klimatizací s globální pověstí



Panasonic – špička ve vytápění a chlazení.
S více než 50 lety zkušeností a prodejem ve více než 120 zemích světa patří společnost Panasonic mezi přední výrobce v oblasti vytápění a chlazení.

Díky rozmanité výrobní síti a zázemí pro výzkum a vývoj dokáže společnost Panasonic dodávat inovativní výrobky obsahující nejmodernější technologie, které nastavují laťku pro klimatizační zařízení po celém světě. Společnost Panasonic má celosvětovou působnost a poskytuje špičkové výrobky překonávající hranice.



100% Panasonic: celý proces výroby pod kontrolou

Naše společnost je také světovým lídrem v inovacích, podala totiž více než 91 539 patentových přihlášek ve snaze zlepšit životy svých zákazníků. Kromě toho je společnost Panasonic odhodlána zůstat na špičce svého oboru. Společnost celkově vyrobila přes 200 milionů kompresorů a její výrobky vznikají ve 294 závodech po celém světě. Na neobyčejně vysokou kvalitu tepelných čerpadel Panasonic se můžete spolehnout. Díky tomu být lepší než ostatní se společnost Panasonic stala lídrem v oblasti vytápění a klimatizačních řešení na klíč. Tato řešení nabízí maximální účinnost, splňují všechny normy ochrany životního prostředí a požadavky i těch nejtoufalejších staveb naší doby.

Neustálé zlepšování

Ve společnosti Panasonic víme, že to nejlepší vždy teprve přijde. Proto svá řešení v oblasti klimatizací a tepelných čerpadel neustále vylepšujeme. Společnost Panasonic je odhodlána nabízet svým zákazníkům inovativní produkty na trhu vytápění a chlazení v celé Evropě a má ambice nejen splňovat, ale dokonce překonávat jejich požadavky. Naše technologické a designérské týmy předvídají potřeby zítřka. Chceme produkovat menší, tišší a efektivnější řešení s lepšími technologickými vlastnostmi, která budou snižovat spotřebu energie a zároveň zajišťovat uživateli vhodné teplotní podmínky.

40 let zkušeností v Evropě

Partner pro celou Evropu

- Zcela pokrytá Evropa, integrovaná organizace
- Jednotný přístup k evropským dohodám
- Dostupnost a dodání kdekoli v Evropě
- Specifikační tým pro návrhy projektů po celé Evropě
- Evropská servisní síť

Vyškolení profesionálů

- 22 školicích center v 15 zemích
- Každý rok vyškoleno přes 5 000 profesionálů. Inovace a výroba v Evropě

Oddělení výzkumu a vývoje přichází s řešeními, která vyhovují požadavkům různých evropských zemí

- Zřízení nové továrny v České republice
- Návrhářský software zhotoven v Evropě pro Evropu

Více než jen řešení chlazení, vytápění a mražení

- Zabezpečení, komunikační řešení, pokročilá technologie digitálního značení, řešení řízeného přístupu, displeje...

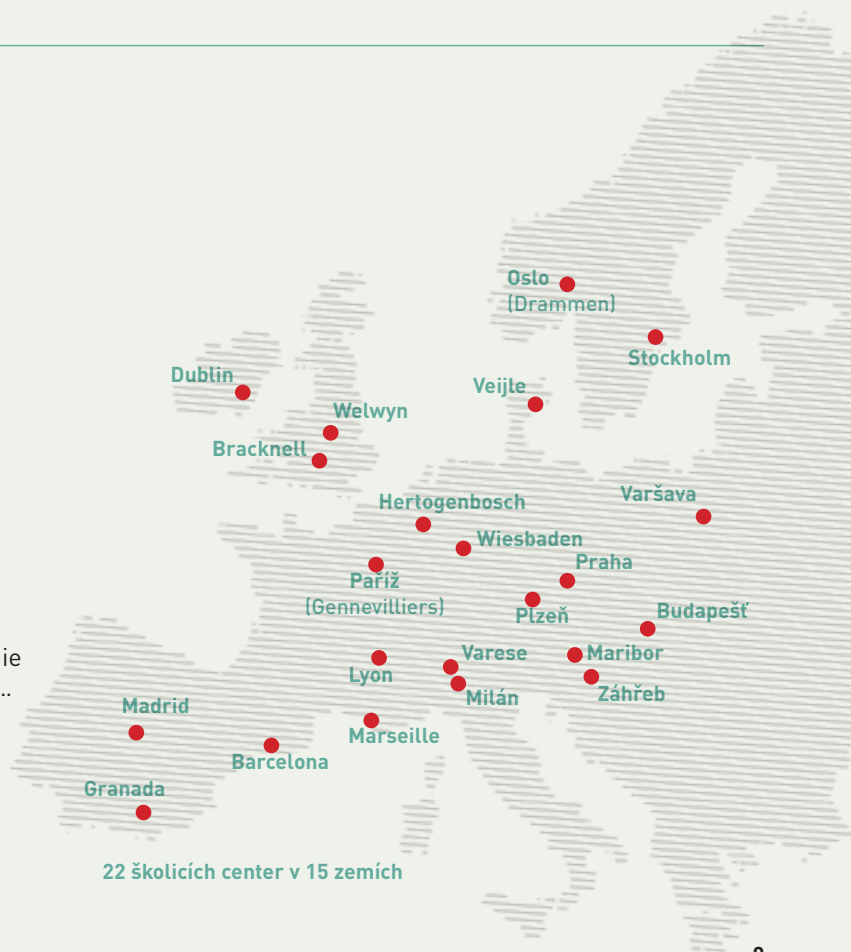

**100% Panasonic, DNA
japonské řemeslné kvality**

**JAPONSKÁ
KVALITA**



Díky uplatňování pokročilých technologií, které opravdu zlepšují život, se můžeme pyšnit bezkonkurenčním zaujetím pro kvalitu produktů. Společnost Panasonic staví na japonské tradici nekompromisního řízení kvality a vyvíjí a vyrábí pokročilé produkty, které poskytuje zákazníkům po celém světě.

Ve společnosti Panasonic věříme, že nejlepší klimatizace je taková, která bez povšimnutí pracuje tiše a efektivně a má minimální dopad na životní prostředí

Lidé, kteří používají naše produkty, se mohou těšit na dlouhá léta vysoce kvalitních výkonů, aniž by se museli starat o neustálý servis. V rámci pečlivého procesu návrhu a vývoje prochází klimatizace Panasonic celou řadou přísných testů, jejichž cílem je zaručit efektivitu a dlouhodobou spolehlivost. Zkoušky trvanlivosti, odolnosti vůči vodě a nárazům a hlukové zkoušky se provádí na součástech nebo na dokončených produktech. Díky všemu tomuto časově náročnému úsilí splňují klimatizační systémy společnosti Panasonic průmyslové normy a nařízení ve všech zemích, kde se prodávají.

Mezinárodní standard kvality

Aby si společnost Panasonic udržela dobrou pověst na celém světě, dlouhodobě se snaží nabízet kvalitu s minimálním dopadem na životní prostředí.

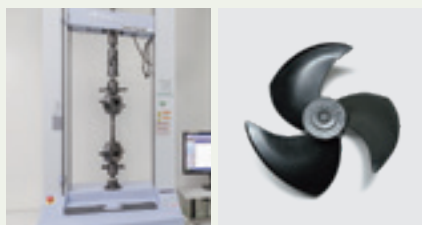

Spolehlivé díly, které splňují nebo překonávají průmyslové normy

Klimatizace Panasonic splňují všechny povinné oborové normy a nařízení ve všech zemích, kde se prodávají. Kromě toho společnost Panasonic provádí přísné zkoušky s cílem zajistit spolehlivost dílů a materiálů. Síla pryskyřicového materiálu použitého k výrobě listů ventilátorů se potvrzuje tahovou zkouškou.



Shoda s požadavky směrnice RoHS / nařízením REACH o omezení látek

Výrobky Panasonic a použité materiály přísně dodržují předpisy o omezeních pro chemické látky, stanovené směrnicí RoHS nebo nařízením REACH. Během vývoje a výroby součástí probíhá přísný dohled nad více než 100 materiály s cílem potvrdit, že nejsou použity žádné nebezpečné látky.



Sofistikovaný výrobní proces

Na výrobních linkách pro klimatizace Panasonic se používají nejmodernější technologie tovární automatizace s cílem zajistit výrobu s velkým důrazem na kvalitu, aby byly splněna očekávání, týkající se spolehlivosti a důvěryhodnosti.

Trvanlivost

Ve společnosti Panasonic víme, jak je důležitá dlouhá životnost s minimální údržbou. Proto naše klimatizace vystavujeme široké škále přísných zkoušek odolnosti.



Zkouška dlouhodobé odolnosti

Abychom zajistili odolnost a stabilní provoz po mnoho let, provádíme dlouhodobé provozní zkoušky za podmínek, které jsou daleko horší než skutečné provozní podmínky.



Zkouška spolehlivosti kompresoru

Po testu nepřetržitého provozu vyjímáme kompresor z vybrané venkovní jednotky, rozebereme jej a prozkoumáme jeho vnitřní mechanismy a díly, s cílem najít potenciální závady. Tento postup napomáhá zajistit dlouhodobou výkonnost ve složitých podmínkách.

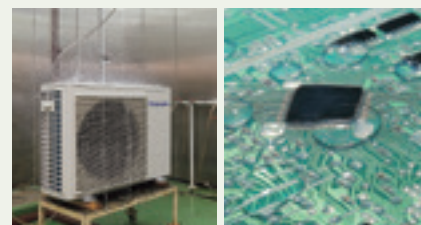

Zkouška odolnosti vůči vodě

Jednotka vystavená dešti a větru splňuje specifikace odolnosti vůči vodě, odpovídající třídě krytí IP X4. Kontakty na obvodových deskách jsou potaženy pryskyřicí, aby se zabránilo nežádoucímu vlivu způsobenému vlivem vody (nepravděpodobný scénář).

nanoe™ X – jedinečná technologie společnosti Panasonic na zlepšení kvality vzduchu uvnitř budovy



Nechte Panasonic zajistit kvalitu vzduchu uvnitř budovy. Technologie nanoe™ X zabraňuje růstu různých bakterií, virů a škodlivin a zbavuje prostředí zápachů. Tato jedinečná technologie je vyvinuta k zajištění lepší kvality vzduchu v obytných nebo komerčních budovách.



7 účinků jedinečné technologie společnosti Panasonic – nanoe™ X

Zbavuje zápachy



Zápachy

Brání vzniku a růstu 5 typů škodlivin



Bakterie a viry



Plísně



Alergeny



Pyl



Nebezpečné látky



Kůže a vlasy

* Více informací a údajů viz <https://aircon.panasonic.eu>.

Jak funguje technologie nanoe™ X

Technologie nanoe™ od společnosti Panasonic prošla vývojem – z verze nanoe™ na verzi nanoe™ X. Technologie nanoe X zvyšuje kvalitu vzduchu uvnitř komerčních budov.

| Generátor | Konstrukce | | |
|--------------------------|---|------------------------------------|------------------------------------|
| | nanoe™ | 1. generace | nanoe™ X 2. generace |
| | 480 miliard OH radikálů za sekundu | 4,8 bilionů OH radikálů za sekundu | 9,6 bilionů OH radikálů za sekundu |
| Skladba iontových částic | OH radikály | 10x více | 2x více |
| | Způsob vytváření Koronový výboj | Vícebodový výboj | Vícebodový výboj |

nanoe X zachycuje bakterie.

OH radikály berou bakteriím vodík a mění tak jejich strukturu.

OH radikály transformují vodík odebraný z bakterií na vodu a potlačují bakteriální aktivitu.

Svět technologií nanoe™ a nanoe™ X v Japonsku

VEŘEJNÁ DOPRAVA



Dopravce JR East – linka Jamanote: využívá se u nových modelů železničních vagonů.

DOMÁCNOST

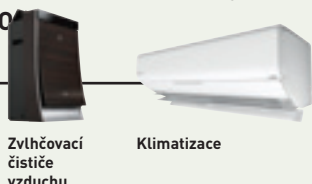

Zvlhčovací čističe vzduchu

Klimatizace

KANCELÁŘE (hotely, restaurace, nemocnice...)



4cestné kazetové klimatizace

AUTOMOBILOVÝ PRŮMYSL



Využití se rozšiřuje na
39 modelů (platí k 31. říjnu 2019)

Mezinárodní uznání

Efektivita technologie nanoe™ byla testována externími laboratoři v Dánsku, Malajsii a Japonsku.

99,9%*
URČITÝCH BAKTERIÍ ZNIČENO

Po 8 hodinách expozice bylo zničeno 99,9 % stafylokoka zlatého (Staphylococcus aureus). Vydávající organizace: Dánský technologický institut. Zpráva č. 868988.

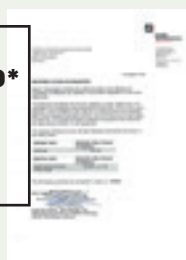

Dánsko



Malajsie



Japonsko



Panasonic: Ekologické a chytré nápady pro udržitelný životní styl



Lepší život, lepší svět.
Společnost Panasonic vytváří bezpečnou
a zabezpečenou společnost s čistou energií.



www.future-living-berlin.com

FUTURE LIVING®
BERLIN



Městská čtvrť Berlína v projektu Smart City (chytré město)

Evropský pilotní projekt pro chytrou domácnost a propojený život. Projekt Future Living® Berlin

Stavební projekt Future Living® Berlin představuje budoucí model propojeného městského obvodu. Již od roku 2013 vyvíjejí společnosti GSW Sigmaringen a Unternehmensgruppe Krebs model budoucího způsobu života, a to na základě dlouholetých zkušeností v oblasti nemovitostí a ve spolupráci s mezinárodními technologicky nejvyspělejšími společnostmi. Na jaře 2019 se do nově vybudované čtvrti nastěhují její první obyvatelé.

Projekt Future Living® Berlin využívá narůstající možnosti propojení produktů a služeb. Je to příležitost k rozvoji inteligentních řešení budoucího způsobu života jak pro jednotlivé byty, tak pro celou čtvrť. Tato řešení umožňují obyvatelům používat online služby v inteligentním domácím prostředí. Díky takovým možnostem vzniká koncepce každodenního způsobu života, nabízející obyvatelům pohodlí, bezpečnost a úsporu času.

Zvláštním vylepšením, které přináší projekt Future Living® Berlin, je uzpůsobení různých bytů předem provedené odborníky, které umožňuje obyvatelům nastěhovat se do bytu „hotového“ typu a inteligentním způsobem ulehčuje jejich každodenní činnosti. Pomocí jediné centrální aplikace nebo mateřského jazyka lze řídit jednotlivé byty, přizpůsobené a jednotlivě doplněné o budoucí chytré produkty.

Propojení produktů a technologií poskytuje všem obyvatelům jednoduchý přístup k exkluzivní komunální péči v rámci obytné čtvrti, která je samozřejmě založena na e-mobilitě a je součástí holistické energetické koncepce, obsahující fotovoltaické systémy a uložení energie v akumulátorech. Ve spolupráci s technologicky nejrozvinutějšími společnostmi jako partnery v projektu je zaručen jeho plynulý technologický vývoj do budoucna.

Vedle projektu Future Living® Homes existuje také projekt Future Living® Dialog, který nabízí obsáhlé informace a případy použití pro širokou veřejnost. Projekt se svými inovativními cíli dále představuje udržitelnost a sociální řešení. Cenově dostupné nájemné i vedlejší náklady znamenají dostupnost bytů pro mnoho cílových skupin. Projekt Future Living® Berlin je zaměřen na koncepční a architektonická řešení některých velkých výzev naší společnosti, jakými jsou demografické změny, přechod na obnovitelné zdroje energie a měnící se způsoby mobility. Komplexní přístup k řešení z něj činí jedinečný evropský projekt.

Demografická změna, energetická revoluce a změna mobility. Nabízíme řešení změn, které nese naše doba.

Projekty a případové studie řešení pro vytápění a chlazení Panasonic



Společnost Panasonic je partnerem se znalostmi a zkušenostmi, které vám pomohou dosáhnout vašich cílů a splnit ekologické požadavky.

Integrovaná technologie, která umožňuje lepší práci, snadnou instalaci, vysoké výkony a úspory energie

Našimi hlavními cíli jsou distribuované služby a integrovaná řešení B2B.

Společnost Panasonic poskytuje jeden kontaktní bod pro návrh a údržbu vašeho systému, čímž vám celou situaci usnadňuje.

Díky našim zkušenostem s výrobními postupy, technologiemi a komplexními obchodními modely jsme vám schopni nabídnout efektivní řešení, která snižují náklady, přičemž jsou zároveň efektivní, uživatelsky přívětivá, spolehlivá a inovativní. Další výhodou, kterou můžeme našim klientům nabídnout, je podpůrná služba pro projekty systémové integrace. Tuto službu přinášíme díky široké škále našich řešení.

Protože jsme globální společností, máme k dispozici finanční, logistické a technické zdroje k vývoji komplexních a obsáhlých řešení na národní i mezinárodní úrovni. Vše pak dokážeme implementovat včas a při dodržení rozpočtu.



Výjimečná obytná budova v Bulharsku s efektivním řešením klimatizace. **Aquarea**



Nový Hotel Vincci Gala s třídou účinnosti A, úspora energie až 70 %. Barcelona, Španělsko. **ECOi - ECO G**



Nový obchod „Click and Collect“ společnosti IKEA v centru města. Birmingham, Velká Británie. **ECOi - ECO G**



9 vysoce kvalitních domů v obci Whittle-Le-Woods blízko britského Chorley. **Aquarea**



Andalucia Technology Park. Kanceláře s vysokou energetickou účinností. Španělsko. **ECOi**



14 bublinových kupolí pro přiblížení 180stupňového průhledného okna k přírodě. Belfast, Irsko. **Aquarea**



Nový hotel Only You Atocha v Madridu. Hotel má 206 místností, rozmístěných v sedmi podlažích. **ECO G**



Předváděcí místnost LIAIGRE dobře známého luxusního designového architekta ve francouzské Paříži. **ECOi**



Přístavní vesnička Greystones. 205 bytů a 153 domů. Irsko. **Aquarea**



ITK Engineering GmbH. Inovativní kancelářská budova nacházející se v Německu. **ECOi - PACi**



Řešení společnosti Zalando pro přestavbu její kanceláře ve skladu v Grand Canal Quay, Dublin. **ECOi**



Klinika NHS Canford, Bournemouth, VB. **VRF**

Další informace: www.aircon.panasonic.eu

PRO Club – profesionální web společnosti Panasonic



Panasonic PRO Club (www.panasonicproclub.com) je online nástroj, který vám usnadňuje život. Stačí, když se zaregistrujete, a budete mít ze svého počítače nebo chytrého telefonu bezplatně k dispozici celou řadu funkcí.

- Vytiskněte si katalogy s vlastním logem a adresou.
- Stáhněte si nejnovější návrhový program Aquarea, definujte svůj systém a vyberte si vhodné tepelné čerpadlo Aquarea.
- Vypočítejte specifikace jednotky fan coil podle parametrů svého systému.
- Získejte dokumenty o shodě a všechny další dokumenty, které můžete potřebovat.
- Stáhněte si všechny servisní příručky, návody k použití a návody k instalaci.
- Zjistěte, co dělat s chybovými kódy.
- Získejte informace o novinkách jako první.
- Registrujte se na školení.

Hlavní vlastnosti

- Rozsáhlá knihovna zdrojů
- Nástroje a aplikace pro koncové uživatele. Ověřte si dostupnost ve své zemi:
 - My Home: průvodce výpočtem výkonu pro řadu domácích jednotek a pro řady vzduch-voda
 - My Project: kontaktní formulář společnosti Panasonic
 - iFinder: seznam instalačních techniků, seřazený podle PSČ

- Speciální nabídky a propagační akce
- Školící akademie PRO Academy
- Katalogy (komerční dokumentace)
- Marketing (obrázky ve vysokém rozlišení, reklamy, pokyny k dekoracím)
- Nástroje (profesionální software, nástroje pro dimenzování...)
- Instalační technici si mohou letáky ve formátu PDF upravit přidáním svého loga a kontaktních údajů
- Generátor energetických štítků. Stáhněte si energetický štítek jakéhokoli zařízení ve formátu PDF
- Kalkulátor vytápění
- Kalkulátor hlučnosti venkovní jednotky
- Kalkulátor pro topná tělesa Aquarea
- Vyhledávání chybového kódu podle chybového kódu nebo referenčního čísla jednotky. Kompatibilní s chytrým telefonem a tabletem
- Revit / obrázky CAD / specifikační texty
- Přístup do online knihovny technické dokumentace Pananet
- Stažení dokumentů o shodě a dalších certifikátů
- Online uvedení do provozu

Web Panasonic PRO Club je plně kompatibilní s tablety i chytrými telefony.



Snadné stažení servisní dokumentace a brožur Panasonic.



Přidejte si do letáků vlastní logo a kontaktní údaje. Ukládejte a tiskněte soubory PDF.



Generátor energetických štítků. Stáhněte si energetický štítek jakéhokoli zařízení ve formátu PDF



Chybový kód na vašem chytrém telefonu a PC: vyhledávání podle chybového kódu nebo referenčního čísla modelu. Online verze + verze ke stažení k použití offline.

Panasonic nabízí ohromnou řadu podpůrných služeb pro projektanty, konstruktéry, inženýry a distributory, pracující v oboru vytápění a chlazení.



Aquarea Designer

Tento program umožňuje projektantům systémů HVAC, instalačním technikům a distributorům najít v řadě produktů Panasonic Aquarea to správné tepelné čerpadlo pro danou aplikaci, vypočítat úspory ve srovnání s ostatními zdroji tepla a rychle vypočítat emise CO₂. Pomocí programu Panasonic Aquarea Designer lze jednoduše a snadno vypracovat projekty za využití možností Quick Design nebo Expert Design. Obě tyto volby umožňují uživateli vytvořit projektová data v jednoduchém postupném procesu a vybrat vytvoření výstupních zpráv (ve formátech Quick nebo Large) v podobě HTML nebo výtisků. Při vytváření těchto užitečných zpráv se zadávají projektová data, a to včetně těchto údajů:

- Vytápěná plocha
- Požadavky na vytápění
- Teploty průtoku a zpětného toku při vytápění
- Data týkající se klimatu (z jednoduché rozevírací nabídky) včetně venkovní teploty
- Typ zásobníku TUV, objem a cílové teploty teplé vody

Společnost Panasonic poskytuje užitečný systém pro projektanty, instalační firmy a prodejce, díky kterému lze pouhým stisknutím tlačítka velmi rychle navrhnout a zjistit výkon systémů, vytvořit schémata zapojení a vydat seznam potřebných dílů.



Aquarea Designer přináší také úspory

Nástroj Aquarea Designer vypočítá energetické náklady projektu z hlediska teplé vody, vytápění a čerpání. Zobrazí dobu běhu zařízení a vypočítá COP (koeficient výkonu). Poté umožní projektantovi představit klientům srovnání s ostatními možnostmi, například s vytápěním klasickými plynovými kotli, olejovými systémy, dřevem, standardním elektrickým vytápěním a elektrickými nočními akumulacími ohříváči. Toto srovnání zahrnuje provozní náklady, náklady na počáteční investici a náklady na údržbu. Lze provést také srovnání emisí a úspory CO₂.

Panasonic PRO Academy

Společnost Panasonic bere zodpovědnost vůči svým distributorům, projektantům a instalačním technikům vážně, a proto vyvinula komplexní školicí program. Panasonic PRO Academy využívá tradiční praktický přístup k učení.

Nové školicí kurzy pokrývají tři úrovně: návrh, instalaci a uvedení do provozu a řešení problémů.

Mezi školicí kurzy patří:

- Domácí aplikace vzduch-vzduch
- Tepelná čerpadla Aquarea vzduch-voda
- PACi, ECOi.

Kurzy nabízíme v prostorách společnosti Panasonic po celé Evropě. Ve školicích centrech jsou k dispozici nejnovější produkty Panasonic. Účastníci tak budou mít příležitost prakticky si vyzkoušet nejnovější ovladače, vnitřní i venkovní jednotky řad PACi, ECOi, Ethera, GHP a Aquarea.

Školení o chladicích jednotkách bude dostupné již brzy!



Je možné je stáhnout na www.panasonicproclub.com nebo se pomocí chytrého telefonu jednoduše připojit do skupiny PRO Club pomocí tohoto QR kódu







Představujeme vám tepelné čerpadlo vzduch–voda Aquarea

Tepelné čerpadlo Aquarea vzduch–voda pro obytné a komerční objekty. Řada tepelných čerpadel Aquarea o výkonu 3 až 16 kW je nejširší na celém trhu. Ať už budou vaše požadavky na vytápění nebo chlazení jakékoli, máme systém určený právě pro vás. Tato řešení jsou vhodná pro nové projekty i rekonstrukce, jsou nákladově efektivní a mají minimální dopad na životní prostředí.

Hlavní vlastnosti



Cena Good Design Award patří mezi nejprestižnější ocenění za designovou dokonalost výrobku. Získání tohoto ocenění ještě podtrhuje mimořádný výkon a energetické úspory vnitřních jednotek All in One a split systému společnosti Panasonic. Kromě toho je řada Aquarea díky čistému a jednoduchému designu a funkci jednotek ideálním systémem pro domácí použití.







Řada tepelných čerpadel Panasonic Aquarea přináší velké energetické úspory díky neuvěřitelné efektivitě i při $-20\text{ }^{\circ}\text{C}$. Tepelná čerpadla Panasonic Aquarea navrhuje a vyrábí pouze společnost Panasonic.

Tepelné čerpadlo Aquarea je systémem, který zajišťuje ideální teplotu a ohřívá vodu jednoduchým, levným způsobem, ohleduplným k životnímu prostředí, protože teplo nevytváří, ale přenáší. Patří mezi technologie, které jsou uvedeny na seznamu Blue Map Mezinárodní energetické agentury (IEA), jejímž cílem je snížit emise CO_2 do roku 2050 na poloviční úroveň roku 2005.

Tepelné čerpadlo Aquarea je součástí nové generace řešení vytápění, která využívají vzduch, jakožto obnovitelný a bezplatný zdroj energie, k vytápění nebo chlazení domácností a k výrobě teplé vody.

Úspora energie





| | | | | | |
|--|---|--|---|---|--|
|  <p>R32</p> |  <p>ErP 55°C</p> |  <p>ErP 35°C</p> |  <p>TEPLÁ UŽITKOVÁ VODA</p> |  <p>INVERTER +</p> | <p>TŘÍDA A VODNÍ ČERPADLO AUTOMATICKÁ RYCHLOST</p> |
| <p>Chladivo R32 Naše tepelná čerpadla s chladivem R32 dosahují významného snížení hodnoty potenciálu pro globální oteplování (GWP).</p> | <p>Vyšší efektivita a hodnota pro použití při středně vysokých teplotách Maximální třída energetické účinnosti A++ na stupnici od A+++ do D.</p> | <p>Vyšší efektivita a vhodnost k použití při nízkých teplotách Maximální třída energetické účinnosti A+++ na stupnici od A+++ do D.</p> | <p>Vyšší efektivita a hodnota pro teplou užitkovou vodu Maximální třída energetické účinnosti A+ na stupnici od A+ do F.</p> | <p>Inverter Plus Kompresory s invertorem Inverter Plus společnosti Panasonic jsou navrženy pro dosahování mimořádné úrovně výkonu.</p> | <p>Vodní čerpadlo třídy A Systémy Aquarea jsou vybaveny zabudovaným vodním čerpadlem s třídou energetické účinnosti A. Vysoká účinnost oběhu vody v systému vytápění.</p> |

Vysoký výkon

| | | | | |
|---|---|--|--|---|
| <p>5,33 COP VYSOKÝ VÝKON</p> | <p>$-20\text{ }^{\circ}\text{C}$ KONSTANTNÍ VYTÁPĚNÍ T-CAP</p> | <p>$65\text{ }^{\circ}\text{C}$ VÝSTUPNÍ VODA VYSOKÁ TEPLOTA</p> |  <p>TEPLÁ UŽITKOVÁ VODA</p> | <p>$-20\text{ }^{\circ}\text{C}$ REŽIM TOPENÍ</p> |
| <p>Řada Aquarea High Performance pro nízkoenergetické domy. Výkon od 3 do 16 kW. Naše modely Aquarea HP jsou dobrým řešením pro domy s nízkoteplotními radiátory nebo podlahovým vytápěním. *COP o hodnotě 5,33 pro generaci J s výkonem 3 kW.</p> | <p>Aquarea T-CAP pro extrémně nízké teploty. Výkon od 9 do 16 kW. Pokud je pro vás nejdůležitějším aspektem udržení jmenovitých výkonů vytápění i při nízkých teplotách $-7\text{ }^{\circ}\text{C}$ nebo až $-20\text{ }^{\circ}\text{C}$, pak zvolte systém Aquarea T-CAP.</p> | <p>Aquarea HT, ideální pro modernizace. Od 9 do 12 kW Pro dům s tradičními vysokoteplotními radiátory je nejvhodnějším řešením Aquarea HT, protože dokáže dodat vodu o výstupní teplotě $65\text{ }^{\circ}\text{C}$ i při venkovních teplotách $-20\text{ }^{\circ}\text{C}$.</p> | <p>Teplá užitková voda. Díky řadě Aquarea můžete díky volitelnému zásobníkovému ohřivači vody velmi levně ohřívát také svou užitkovou vodu pro domácnost.</p> | <p>Až do $-20\text{ }^{\circ}\text{C}$ v režimu vytápění Tepelná čerpadla pracují v režimu vytápění při venkovní teplotě až $-20\text{ }^{\circ}\text{C}$.</p> |

| | | | |
|--|--|---|--|
|  <p>VODNÍ FILTR S MAGNETEM</p> |  <p>SNÍMAČ PRŮTOKU</p> |  <p>5 LET ZÁRUKY NA KOMPRESOR</p> |      |
| <p>Vodní filtr s magnetem. Snadný přístup a rychloupínací technologie pro generaci J. Vodní filtr pouze pro generaci H.</p> | <p>Snímač průtoku vody. Součástí dodávky u generace J a H.</p> | <p>5 let záruky na kompresor Na všechny kompresory venkovních jednotek v této řadě poskytujeme záruku 5 let.</p> | <p>SG Ready: Díky zařízení Aquarea HPM je řada Aquarea HT držitelem štítku SG Ready (Smart Grid Ready), který uděluje organizace Bundesverband Wärmepumpe (německá asociace pro tepelná čerpadla). Tento štítek dokazuje reálnou možnost připojení systému Aquarea k inteligentnímu systému řízení rozvodné sítě. Číslo certifikátu MCS: MCS HP0086.* Informace: Všechna naše certifikovaná tepelná čerpadla si můžete prohlédnout na adrese: www.heatpumpkeymark.com.</p> |

Vysoká konektivita

| | | | | |
|--|--|---|--|--|
|  <p>PŘIPOJENÍ KOTLE</p> |  <p>SOLÁRNÍ SADA</p> |  <p>POKROČILÉ OVLÁDÁNÍ</p> |  <p>VOLITELNÁ WLAN</p> |  <p>PROPOJITELNOST S BMS</p> |
| <p>Renovace Naše tepelná čerpadla Aquarea lze připojit ke stávajícímu nebo novému kotli a dosáhnout optimální úrovně komfortu i při velmi nízkých venkovních teplotách.</p> | <p>Solární sada Aby naše tepelná čerpadla Aquarea dosáhla ještě větší efektivity, lze je pomocí doplňkové sady připojit k fotovoltaickým panelům.</p> | <p>Pokročilé ovládání Dálkový ovladač s širokým 3,5" podsvíceným displejem s vysokým rozlišením. Nabídka se 17 jazyky, je snadno použitelné pro instalující pracovníky i uživatele. Součástí dodávky u generace J a H.</p> | <p>Ovládání přes internet. Systém nové generace, který nabízí uživatelsky přívětivé dálkové ovládání jednotek klimatizace nebo tepelného čerpadla odkudkoli pomocí jednoduchého chytrého telefonu se systémem Android™ nebo iOS, z tabletu nebo počítače přes internet.</p> | <p>Možnosti připojení. Komunikační port může být zabudován do vnitřní jednotky a umožňovat tak snadné připojení tepelného čerpadla Panasonic k řídicímu systému domácnosti nebo budovy a jeho ovládání.</p> |

Varování týkající se kvality vody a používání podzemních vod:

Tento produkt je zkonstruován ve shodě se směrnicí Rady 98/83/ES o jakosti vody ve znění směrnice 2015/1787/EU. Životnost produktu není zaručena, je-li používán s podzemní vodou, např. pramenitou nebo studniční, dále vodovodní vodou s obsahem solí nebo jiných nečistot, nebo je-li používán v oblastech s vodou, která má kyselý charakter. Náklady spojené s údržbou v těchto případech hradí zákazník.

* Nejsou certifikovány všechny produkty. Protože je proces certifikace průběžný a seznam certifikovaných produktů se neustále mění, zkontrolujte si nejnovější údaje na oficiálních webech.

Představujeme tepelné čerpadlo vzduch–voda Panasonic Aquarea



Aquarea stojí v čele energetických inovací.
Jedná se o jednoznačně „zelené“ řešení vytápění a klimatizace.

Představujeme tepelné čerpadlo vzduch–voda Panasonic Aquarea

V evropských domácnostech připadá 79 %* spotřeby energie na vytápění a přípravu teplé užitkové vody. Využitím tepelné energie ve vzduchu a její přeměnou na teplo v domácnosti snižuje vysoce účinná technologie Aquarea ve srovnání s běžnými kotli a elektrickými ohřivači emise CO₂ i dopad na životní prostředí. Tepelné čerpadlo vzduch–voda Aquarea využívá venkovní vzduch a vede jej přes výměníky naplněné chladivem

(podobně jako lednička). Zachycené teplo je automaticky předáváno do vody a tuto ohřátou vodu lze poté využít vašem systému vytápění a k ohřevu teplé užitkové vody v celé domácnosti. Nejnovější technologie společnosti Panasonic nabízí trvale udržitelnou alternativu k olejovému, plynovému, LPG a elektrickému vytápění.

* ec.europa.eu/eurostat

Proč tepelná čerpadla vzduch–voda Aquarea od společnosti Panasonic?



Optimální řešení poskytující prvotřídní komfort

Tepelná čerpadla Panasonic Aquarea nabízí efektivní a účinné vytápění domácnosti, jelikož přesně řídí vnitřní teplotu díky spolehlivému kompresoru s invertorem Panasonic. Jednotka Aquarea může také v létě chladit prostory a celoročně vyrábět teplou vodu. Společnost Panasonic vytvořila noční režim, který umožňuje snížit hlučnost tehdy, když je to zapotřebí. Jednotky Aquarea nabízejí vylepšené možnosti připojení, které ještě zlepšují uživatelský komfort. S připojeným ventilačním zařízením například poskytují čistší a čerstvější vnitřní vzduch. V kombinaci se solárními panely mohou k provozu používat obnovitelnou energii.



Přizpůsobí se vašim potřebám

Tepelná čerpadla Panasonic Aquarea poskytují v rámci jediného systému vytápění, chlazení a teplou užitkovou vodu a lze je připojit k podlahovému vytápění, radiátorům nebo jednotkám fan coil. Při modernizacích lze jednotky Aquarea začlenit do stávajících systémů vytápění. Jednotky Aquarea mohou dosáhnout teploty vody na výstupu až 60 °C a nabízí velkou flexibilitu při instalacích díky možnosti dlouhého potrubí mezi vnitřní a venkovní jednotkou, dosahující až 50 m (viz tabulka s omezením pro jednotlivé modely). Díky výkonu od 3 kW do 16 kW existuje vždy možnost nižších počátečních investic a nižších provozních nákladů.



Úspora energie znamená finanční úspory.

Tepelná čerpadla Panasonic Aquarea jsou chytrou volbou při výběru úsporného vytápění, jelikož nabízí až 80 % úspory výdajů za vytápění v porovnání s elektrickými ohřivači. Jednotky Aquarea dosahují při vytápění účinnosti A+++ na stupnici od A+++ do D a při ohřevu teplé užitkové vody účinnosti A+ na stupnici od A+ do F, což vede v výrazným úsporám nákladů za elektrickou energii. Ve srovnání s elektrickým ohřivačem nabízí tepelné čerpadlo vzduch–voda pětinasobně vyšší poměr kW výkonu a kW příkonu. Spotřebu lze dále snížit připojením fotovoltaických panelů k systému.



Náš příspěvek k boji s uhlíkovou stopou

Tepelné čerpadlo vzduch–voda představuje výkonnou technologii, navrženou s ohledem na budoucnost. Tepelné čerpadlo je považováno za „zelené“ a udržitelné řešení, protože se energie k vytápění odebírá z okolního prostředí. Udržuje příjemnou vnitřní teplotu a zároveň výrazně snižuje dopad na životní prostředí. Všechna tepelná čerpadla Aquarea lze navíc připojit k solárním termálním nebo fotovoltaickým systémům s cílem zvýšit účinnost a minimalizovat dopad na životní prostředí.

Hlavní body jednotek Panasonic Aquarea

- Unikátní software Panasonic a technologie invertoru pro nízkoenergetické domy umožňují, aby tepelné čerpadlo dodávalo topnou vodu o teplotě 35 °C.
- Většina tepelných čerpadel Aquarea má uvnitř namontovanou expanzní nádobu s objemem 10 l.
- Kompresor s invertorem, který dokáže regulovat výkon podle požadavků.
- Venkovní jednotka se dvěma ventilátory zahrnutá v rámci systému.
- Tepelné čerpadlo obsahuje elektrický ohřivač s výkonem 3/6/9 kW (v závislosti na jednotce).
- Tepelná čerpadla Panasonic Aquarea T-CAP mohou pracovat při venkovních teplotách až –28 °C (u jednotek typu All in One a split, –20 °C u jednotek typu monoblok) a zaručují výkon bez záložního ohřevu až do teploty –20 °C¹⁾.
- Tepelná čerpadla Panasonic jsou velmi tichá a mají program nočního režimu s ještě tišším chodem.

Srovnání: 1 kW příkonu a příslušný výkon v kW

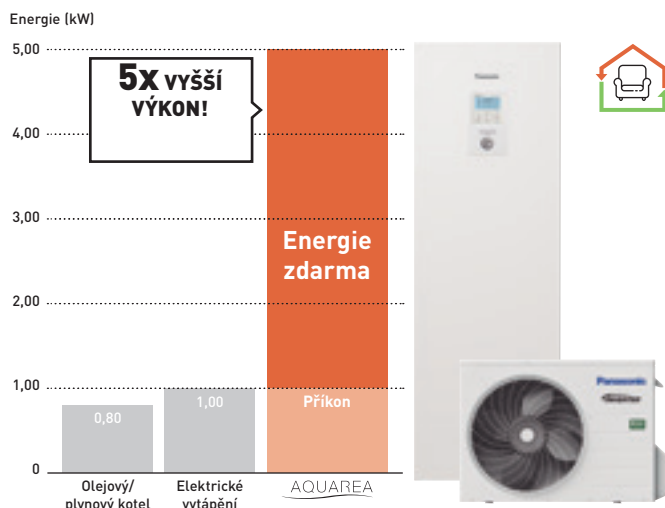

1) Teplota topné vody 35 °C.

Řešení s tepelnými čerpadly Aquarea

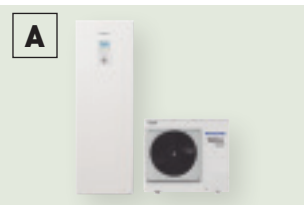
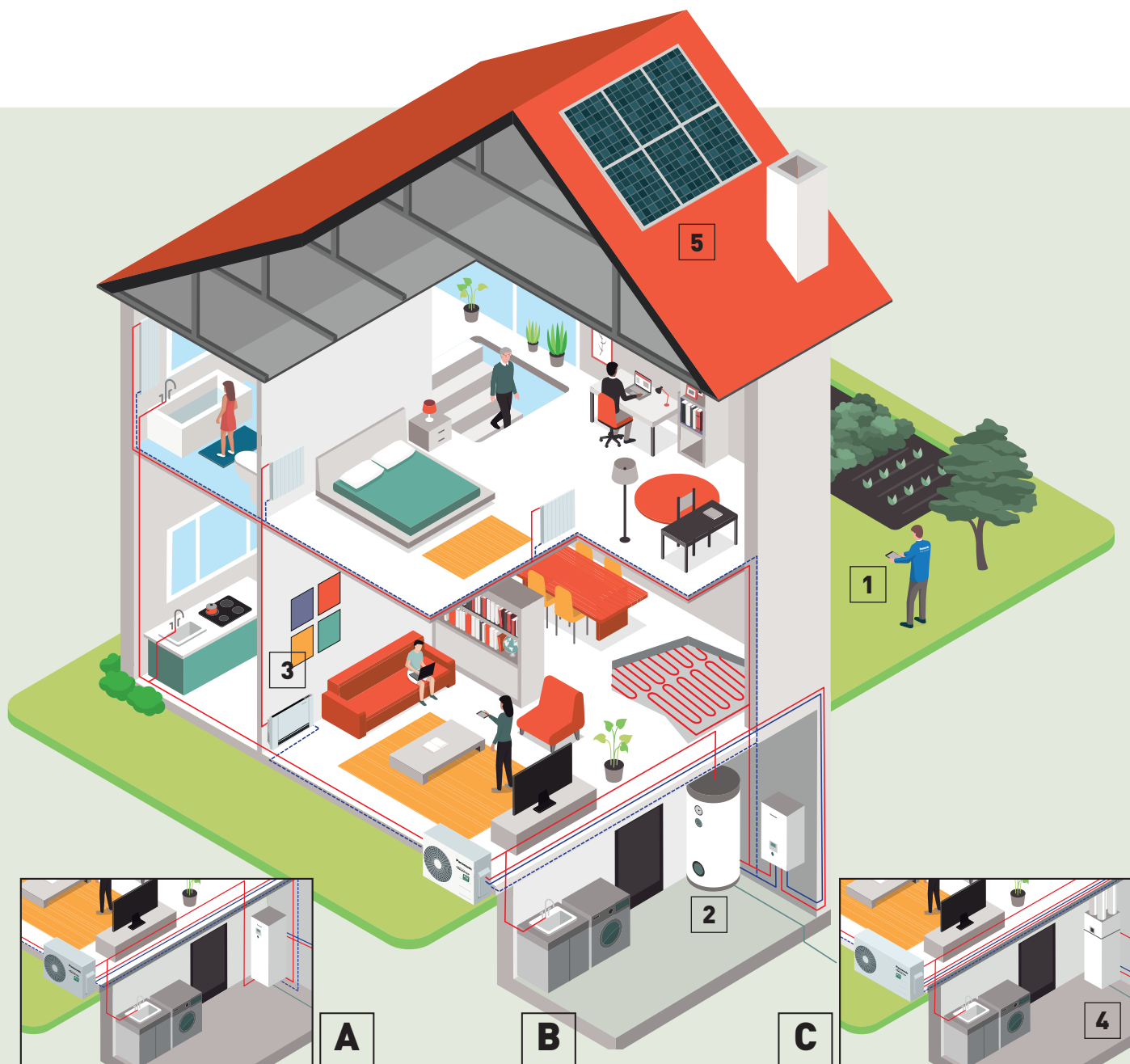

A
Systém All in One

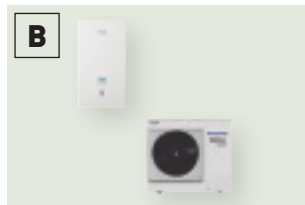

B
Split systém

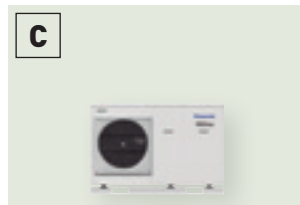

C
Monoblok

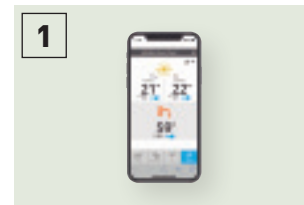

1
Ovládání přes mobilní telefon,
tablet nebo počítač (volitelné)



2
Zásobník vody s mimořádně
vysokou účinností (volitelné)

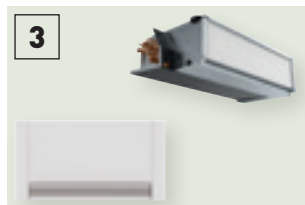

3
Jednotky fan coil pro vytápění
a chlazení (volitelné)



4
Větrání s rekuperací tepla +
zásobník TUV (volitelné)



5
Tepelné čerpadlo +
fotovoltaický panel HIT
(volitelné)

Panasonic Aquarea vám přináší řešení, díky kterým bude váš domov efektivnější a instalace levnější a snazší.

Aquarea High Performance

Pro nové instalace a nízkoenergetické domy.

Vynikající účinnost, úspory energie s minimální produkcí emisí CO₂. Vyšší výkon s faktory COP až 5,33 (u jednotky generace J s výkonem 3 kW).

Aquarea T-CAP

Pro extrémně nízké teploty, rekonstrukce a modernizace

Ideální k zajištění trvalého topného výkonu i při velmi nízkých teplotách. Tato řada dokáže udržovat topný výkon tepelného čerpadla i při venkovní teplotě -20 °C bez pomocného elektrického ohřívače.

Aquarea HT













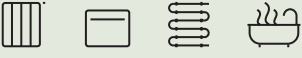
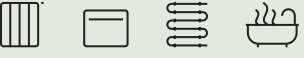

Pro dům se starými vysokoteplotními radiátory

Ideální pro modernizace: zelený zdroj energie funguje se stávajícími radiátory. Aquarea HT je nejvhodnějším řešením, neboť dokáže dodat výstupní vodu o teplotě 65 °C i při venkovních teplotách -15 °C.

DHW Stand Alone.

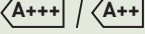
Vysoce účinné tepelné čerpadlo pro ohřev vody

Samostatná tepelná čerpadla pro ohřev TUV jsou ideální pro pokrytí potřeby teplé vody rodinného domu a jsou navržena k zajištění maximálního pohodlí a úspor při výrobě teplé užitkové vody. Spotřeba tepelného čerpadla pro přípravu TUV s energetickou třídou A+ je v porovnání s tradičními elektrickými ohřívači vody nižší o 75 %.

| Aquarea High Performance | Aquarea T-CAP | Aquarea HT | DHW Stand Alone. |
|--|--|--|---|
|  Vytápění – Chlazení – Teplá užitková voda Jednofázový od 3 do 16 kW Třífázový od 9 do 16 kW |  Vytápění – Chlazení – Teplá užitková voda Jednofázový od 9 do 12 kW Třífázový od 9 do 16 kW |  Vytápění – Teplá užitková voda Jednofázový od 9 do 12 kW Třífázový od 9 do 12 kW |  Pouze teplá užitková voda Od 100 do 270 l |
| Možnost připojení | | | |
|  Radiátory – Jednotky fan coil – Podlahové vytápění – Teplá užitková voda |  Radiátory – Jednotky fan coil – Podlahové vytápění – Teplá užitková voda |  Tradiční vysokoteplotní radiátory – Teplá užitková voda |  Teplá užitková voda |
| Použití | | | |
|  Normální instalace |  Pro extrémně nízké okolní teploty |  Modernizace pro staré radiátory |  Pouze teplá užitková voda |
| Energetická účinnost | | | |
|  Vytápění 35 °C / 55 °C ¹⁾ |  Vytápění 35 °C / 55 °C ¹⁾ |  Vytápění 35 °C / 55 °C ¹⁾ |  TUV 50–62 °C ²⁾ |
| Minimální venkovní teplota | | | |
| -20 °C | -28 °C [jednotky typu All in One a split] -20 °C [jednotky monoblok] ³⁾ | -20 °C | -5 °C |
| Minimální venkovní teplota k zajištění konstantního výkonu při vstupní teplotě vody 35 °C | | | |
| -7 °C [neplatí pro všechny jednotky] | -20 °C ³⁾ | -15 °C | — |
| Vstupní teplota pro vytápění. Maximální / pouze tepelné čerpadlo | | | |
| 75 °C ⁴⁾ / 55 °C ⁵⁾ (nebo 60 °C u jednotek Aquarea generace J) | 75 °C ⁴⁾ / 60 °C ⁵⁾ | 75 °C ⁴⁾ / 65 °C | — |
| Ovládání a konektivita | | | |
| Připraveno pro chytrou síť ⁶⁾ Připraveno pro bezdrátovou síť LAN | Připraveno pro chytrou síť ⁶⁾ Připraveno pro bezdrátovou síť LAN | — | — |
| Řada | | | |
| Split systém od 3 do 16 kW Monoblok od 5 do 16 kW All in One od 3 do 16 kW [185 l] | Split systém od 9 do 16 kW Monoblok od 9 do 16 kW All in One od 9 do 16 kW [185 l] | Split systém od 9 do 12 kW Monoblok od 9 do 12 kW | Nástěnné 100 a 150 l Stojící na podlaže 200 a 270 l |

Všechny údaje v této tabulce platí pro většinu modelů v jednotlivých řadách. Ověřte si je ve specifikacích produktu. 1) Stupnice od A+++ do D. 2) Stupnice od A+ do F. 3) 9 a 12 kW. 4) Maximální teplota teplé užitkové vody s ohřívačem. 5) Je-li venkovní teplota vyšší než -10 °C. 6) Generace H s CZ-NS4P, generace F a G s ovládáním tepelného čerpadla HPM. * DHW Stand Alone (samostatná jednotka pro přípravu teplé užitkové vody) je produktem společnosti S.A.T.E.

Aquarea – vysoká účinnost v rámci celé řady



Aquarea generace J: mnohem více než verze jednotek Aquarea s chladičem R32. K dispozici s výkonem 3/5/7/9 kW u jednotek typu All in One a split a s výkonem 5/7/9 kW u jednotek monoblok.

1 Zachovává to nejlepší z podstaty systému Aquarea

- Volný prostor na horní části jednotky All in One
- Účinnost A+++ v režimu vytápění při teplotě 35 °C (stupnice od A+++ do D)
- Příslušenství zahrnuje Service Cloud

2 Vyšší účinnost

- SCOP vyšší až o 5 % proti generaci H
- COP až 3,30 při ohřevu TUV (pro jednotky o výkonu 3 kW a 5 kW)

3 Flexibilnější design

- Teplota vody 60 °C
- Prodloužená délka potrubí: 7/9 kW: 50/30 m (až 40 m bez minimální podlahové plochy*) – 3/5 kW: 25/20 m
- Funkce chlazení až do venkovní teploty 10 °C

* Se snížením výkonu o 5 %.

4 Nové chytré funkce

- Funkce SG Ready pro režimy vytápění, chlazení a TUV
- Dálkové bivalentní ovládání: s beznapěťovými kontakty*
- Beznapěťový kontakt pro vypnutí připojených zařízení při odmrazování (pro vypnutí ventilátoru jednotky fan coil)*

* Nelze použít současně.

Větší komfort

- ## 5
- Větší komfort při extrémně nízké teplotě: Teplotní křivku lze nastavit až do -20 °C
 - Ohřev teplé užitkové vody v režimu účinnosti nebo komfortu: provoz při částečné zátěži s lepší účinností nebo při plné zátěži pro rychlejší ohřátí vody
 - Dvě polohy snímače teplé užitkové vody pro jednotku All In One: větší účinnost (nejvyšší COP při ohřevu teplé užitkové vody) nebo větší objem teplé vody

Další vylepšení: tišší venkovní jednotky / magnetický filtr v okruhu topné vody

Chladič R32: „Malá“ změna, která mění všechno

Společnost Panasonic doporučuje chladič R32, protože je šetrnější k životnímu prostředí. Ve srovnání s chladiči R22 a R410A má chladič R32 velmi nízký potenciální dopad na oslabování ozonové vrstvy a globální oteplování.

Spolu s evropskými zeměmi, které usilují o ochranu a zachování životního prostředí účastí v Montrealském protokolu na ochranu ozonové vrstvy a prevenci globálního oteplování, přechází společnost Panasonic na chladič R32.

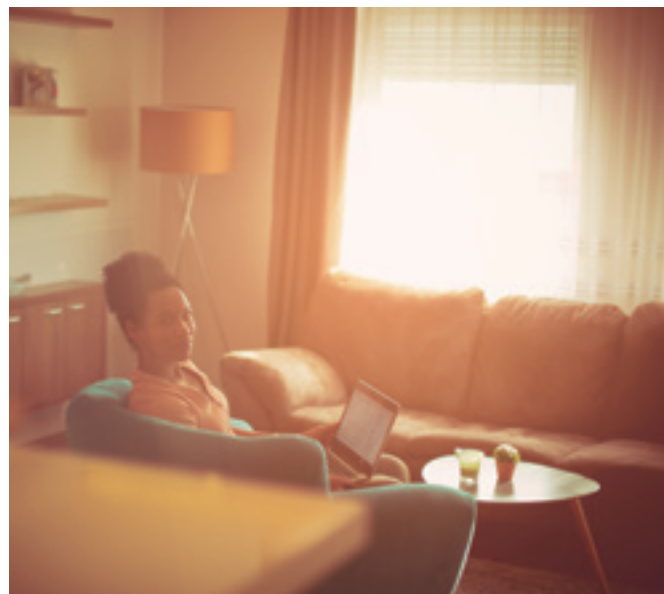

Aquarea generace H

Krása plynoucí z pohodlí. Přichází generace H s výkony od 3 do 16 kW. Jednotky o nízkém výkonu jsou navrženy speciálně pro nízkoenergetické domy a dosahují působivé hodnoty COP 5 (u 3kW verze).

Vyšší účinnost a hodnota A++/A+++

- A++ pro instalace se střední teplotou vody (radiátory, ErP 55 °C, stupnice od A+++ do D)
- A++ pro instalace s nízkou teplotou vody (podlahové vytápění, ErP 35 °C, stupnice od A+++ do D)

Aquarea, generace energeticky účinného vytápění a ohřevu vody

Díky vyspělé technologii systému a ovládání je možné udržovat vysoký výstupní výkon a účinnost dokonce i při teplotách -7 °C a -15 °C. Software Aquarea lze nastavit na požadavky nízkoenergetických domů s cílem maximalizovat energetickou účinnost. Jednotka Aquarea bude bez ohledu na počasí funkční dokonce i při teplotě -28 °C (platí pro jednotky T-CAP All in One a split). Kompaktní konstrukce venkovní jednotky zajišťuje velmi snadnou instalaci.

Aquarea All in One



Aquarea All in One: tato řada inteligentně spojuje nejlepší technologii jednotky hydrokit s prvotřídní nádrží z nerezové oceli, která nevyžaduje údržbu.

Aquarea All in One: nejlepší technologie společnosti Panasonic pro vaši domácnost

All in One s technologií izolace U-Vacua

Panasonic U-Vacua™ je vysoce účinný vakuový izolační panel s velmi nízkou tepelnou vodivostí, který má přibližně 19krát lepší účinnost než uretanová pěna.

Vysoká kvalita vnitřních součástí:

- Bezúdržbová nádrž z nerezové oceli s objemem 185 l
- Vodní čerpadlo s proměnnými otáčkami (třída A)
- Magnetický filtr s uzavíracími ventily
- Expanzní nádoba
- Vírový snímač průtoku
- Záložní ohřívač
- Pojistný ventil
- Odvzdušňovací ventily
- 3cestný ventil uvnitř jednotky

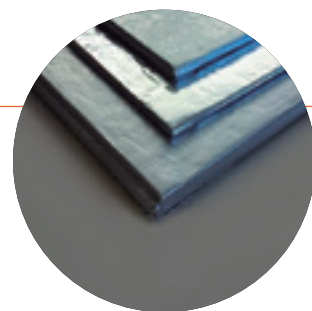

Vakuové izolační panely U-Vacua™ jsou tvořené jedinečným jádrem ze skleněných vláken, opláštěným laminátovou fólií s několika vrstvami (včetně nylonové, hliníkové a ochranné). Vnitřní tlak je snížen na hodnotu vakua 1–20 Pa, čímž je minimalizována tepelná vodivost.

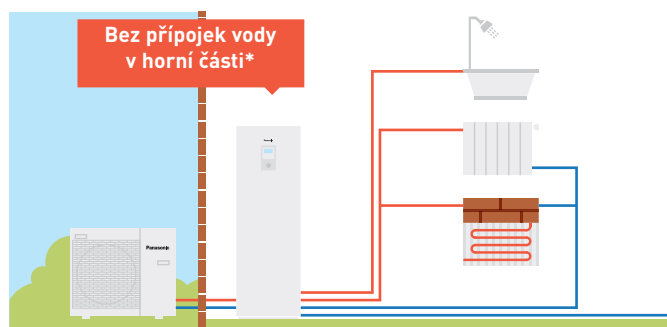

Technologie šetřící místo

Řešení šetřící místo – ideální pro instalace s omezeným prostorem.

- Jednotka hydrokit a nádrž v jedné jednotce.
- Přípojky vodního potrubí ve spodní části – více volného místa nad jednotkou pro další využití.
- Není nutné používat vyrovnávací nádrž.
- Délka potrubí až 50 m (pro jednotky generace J s výkonem 7 a 9 kW).
- Moderní dálkový ovladač lze nainstalovat až 50 m od vnitřní jednotky.

* S výjimkou 2zónového modelu.

System All in One, kompaktní rozměry a snadná instalace

Aquarea All in One patří k nové generaci tepelných čerpadel Panasonic pro vytápění, chlazení a ohřev teplé užitkové vody v domácnostech.

Vylepšená čtvercová konstrukce s bílou povrchovou úpravou. Moderní dálkové ovládání lze nainstalovat až 50 m od vnitřní jednotky.

Jednoduchost instalace:

- Elektrické přípojky se nyní nacházejí na přední straně.
- Snadný přístup k součástem a snadná instalace díky umístění všech potrubí do řady.
- Dálkový ovladač s širokým displejem s vysokým rozlišením a novými funkcemi.
- Lze připojit další snímač teploty v místnosti, solární sadu, 2zónové ovládání, bazén a oběhové čerpadlo (nutná volitelná obvodová deska: CZ-NS4P).
- Není nutné používat vyrovnávací nádrž.

Řešení All in One s 2zónovým ovládáním

- 2 topné okruhy se 2 různými teplotami vody
- 2 vodní čerpadla a 2 vodní filtry
- Ovládání teploty vody podlahového vytápění pomocí směšovacího ventilu

2 zóny s ovládáním 2 teplot vody (např. podlahové vytápění s vodou o teplotě 35 °C a radiátory s vodou o teplotě 45 °C).

Nová jednotka Aquarea All in One Compact – dokonalé řešení pro úsporu prostoru

Její půdorys 598 x 600 mm, což je velikost jiných velkých domácích spotřebičů, snižuje prostor potřebný k instalaci.

* K dispozici jen verze pro 1zónové vytápění.



Aquarea High Performance



Pro nové instalace a nízkoenergetické domy. Vynikající účinnost, úspory energie s minimální produkcí emisí CO₂.

Řada High Performance vám pomůže splnit přísné požadavky a snížit náklady na provoz budovy

Vytápění a ohřev teplé užitkové vody v domácnosti mají velmi významný dopad na spotřebu energie celého domu. Účinná tepelná čerpadla Panasonic mohou výrazně pomoci snížit spotřebu energie domu.

Hlavní body této řady

- Vyšší výkon s faktory COP až 5,33 (u jednotky generace J s výkonem 3 kW)
- Snížená spotřeba energie díky našemu oběhovému čerpadlu s třídou energetické účinnosti „A“
- Přidané funkce dálkového ovladače: automatický režim, režim dovolené, zobrazení spotřeby energie

Společnost Panasonic vyvinula tepelná čerpadla Aquarea v provedení split nebo monoblok pro domácnosti, které mají vysoké nároky na výkon. Systém Aquarea bude fungovat v jakémkoli počasí – dokonce i při teplotě -20 °C! Tepelné čerpadlo Aquarea se snadno začlení do nových i stávajících instalací všech typů nemovitostí.

Standardní oběhová čerpadla ve srovnání s našim oběhovým čerpadlem s třídou energetické účinnosti „A“

Srovnání spotřeby energie oběhových čerpadel. Oběhové čerpadlo s třídou energetické účinnosti A s dynamickým ovládáním průtoku pro jednotku monoblok o výkonu 5 kW.



* Na základě údajů z německého trhu: za předpokladu, že se standardní čerpadlo může lišit v závislosti na spotřebě a nákladech na energii.

Jednotky High Performance generace J zajišťují konstantní výstupní teplotu vody 60 °C i při velmi nízkých teplotách

Jednotky Aquarea High Performance generace J dokážou držet výstupní teplotu vody 60 °C při venkovních teplotách do -10 °C a zachovávají tak v místnosti vysokou míru komfortu i při nízkých teplotách. U jiných tepelných čerpadel teplota vody při nízkých venkovních teplotách výrazně klesá a tepelné čerpadlo musí pracovat mimo návrhové podmínky, což vede ke snížení komfortu uvnitř místnosti.

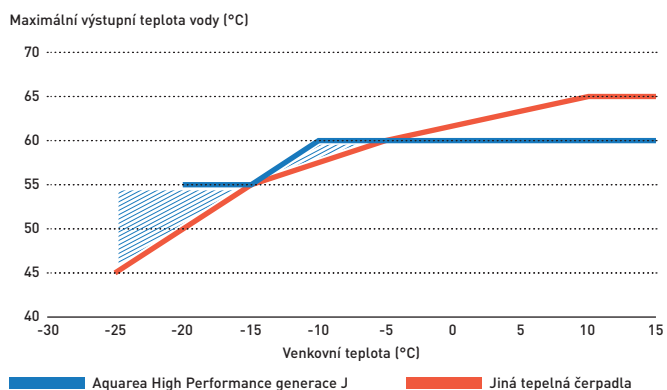

Tepelná čerpadla řady High Performance mají také vysokou účinnost (např. KIT-ADC03JE5)

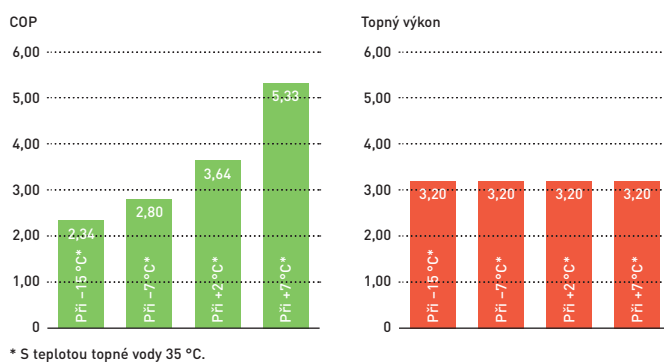

* S teplotou topné vody 35 °C.

Společnost Panasonic vytvořila noční režim k dalšímu snížení hluku, pokud je to zapotřebí.

Zvláštní pozornost byla věnována hluku.

- 1) Akustický tlak je měřen ve vzdálenosti 1 m od venkovní jednotky ve výšce 1,5 m.
- 2) Standardní podmínky provozu při jmenovitém topném výkonu za teploty +7 °C (teplota topné vody 35 °C) u venkovních jednotek se dvěma ventilátory. U venkovních jednotek s jedním ventilátorem je hluk v nočním režimu nižší o 3 dB(A).

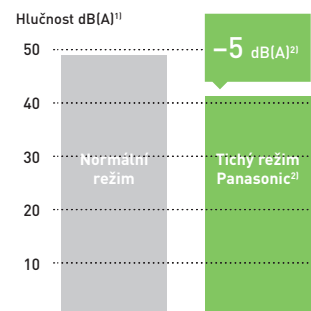

Aquarea T-CAP



U modernizací i nových řešení se tepelné čerpadlo T-CAP instaluje tam, kde jsou kladeny vysoké požadavky na kW výkonu.

K udržení topného výkonu i při nízkých teplotách

Kompletní řada jednotek Aquarea T-CAP je ideální pro náhradu plynových nebo olejových kotlů a připojení k novému podlahovému vytápění, radiátorům nebo jednotkám fan coil. Všechna tepelná čerpadla Aquarea lze

navíc připojit k solárním termálním nebo fotovoltaickým systémům s cílem zvýšit účinnost a minimalizovat dopad na životní prostředí.

Vyšší účinnost v porovnání s jinými systémy vytápění

Tepelná čerpadla Panasonic mají maximální COP 4,85 při teplotě +7 °C, díky čemuž jsou mnohem účinnější než jiné systémy vytápění. Systém T-CAP také nabízí mimořádně vysokou účinnost bez ohledu na to, jaká je venkovní teplota nebo teplota vody.

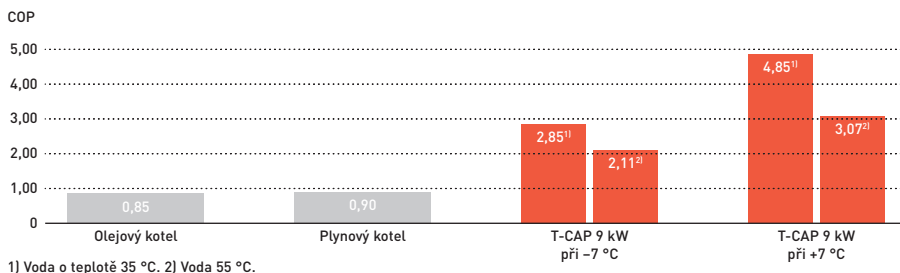

Není nutné předimenzovávat výkon tepelného čerpadla k dosažení požadovaného výkonu při nízkých teplotách

Tepelná čerpadla Panasonic mohou pracovat při venkovních teplotách až -28 °C a udrží výkon bez záložního ohřevu až do teploty -20 °C¹⁾. U jiných tepelných čerpadel je k dosažení stejné míry komfortu při nízkých teplotách potřeba vyšší výkon.

1) Teplota topné vody 35 °C.

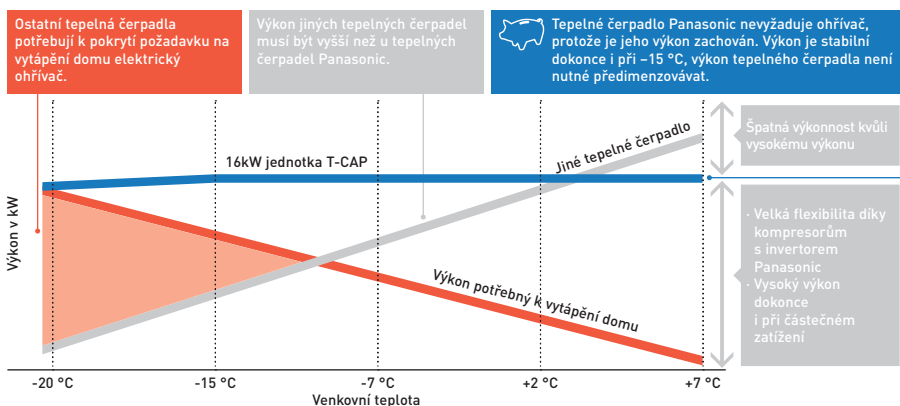

Jak jednotka Aquarea T-CAP udrží výkon i při venkovní teplotě -20 °C

Díky efektivnímu řízení chladiva prostřednictvím našeho jedinečného tepelného výměníku s koaxiálními potrubím a obtokem poskytují jednotky Aquarea T-CAP stabilní vytápění i při teplotě -20 °C.



Mimořádně tichá split jednotka Aquarea T-CAP

Speciální venkovní konstrukce výrazně snižuje hlučnost při provozu až o 15 dB.^{1) 2)}

1) Při srovnání provozu jednotky WH-UQ12HE8 na stupni 3 tichého režimu s provozem jednotky WH-UX12HE8 při plné zátěži.

2) Topný výkon může klesnout.

Hlavní body této řady

- Schopnost udržet výkon tepelného čerpadla v kW¹⁾ až do venkovní teploty -20 °C bez použití pomocného elektrického ohřivače
- Vysoký topný výkon i při nízkých teplotách okolního prostředí
- Další funkce: automatický režim a režim dovolené, zrychlený režim, vysoušení betonu a zobrazení spotřeby energie
- Tepelné čerpadlo obsahuje elektrický ohřivač s výkonem 3/6/9 kW (v závislosti na jednotce)
- Aktivaci režimu chlazení lze provést softwarově²⁾

1) Průtok při 35 °C. 2) Tuto aktivaci může provádět pouze servisní partner nebo instalační technik.

Aquarea HT



Aquarea HT dokáže dodávat topnou vodu o teplotě až 65 °C, a proto se jedná o ideální vysoce výkonnou náhradu za olejové/plynové kotle připojené k vysokoteplotním radiátorům.

Zelený zdroj energie funguje se stávajícími radiátory

Aquarea HT (9 kW a 12 kW) vám umožňuje nahradit tradiční zdroj vytápění (například olej nebo plyn) a ponechat si stávající radiátory, aby se chod domácnosti narušil co nejméně.

Aquarea HT: vysoké úspory a nízké emise CO₂

Výhody záměny tradičních systémů vytápění za systém Aquarea HT jsou jasné: snížené emise CO₂ a budoucí snížení provozních nákladů. Tepelná čerpadla Panasonic jsou mnohem účinnější než kotle na fosilní paliva a pomáhají výrazně snížit spotřebu energie vašeho domu.

Roční úspory díky jednotce Aquarea HT

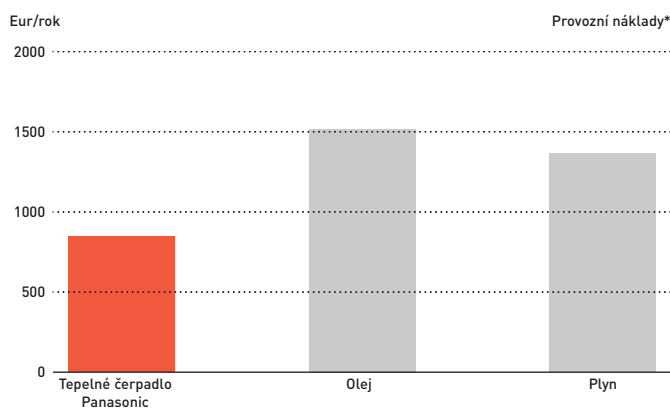

* Pro dům o ploše 170 m² a energetickými ztrátami 40 W/m² v podmínkách střední Evropy, s minimální venkovní teplotou -10 °C.

Inteligentní bivalentní provoz

Díky využití bivalentního ovladače Aquarea je nyní možné zkombinovat různé druhy zdrojů tepla (kotel s tepelným čerpadlem) a vytvořit tak systém, který bude pracovat nejefektivnějším způsobem.



Tepelné čerpadlo + kotel se zásobníkem teplé užitkové vody řízený chytrým bivalentním ovladačem

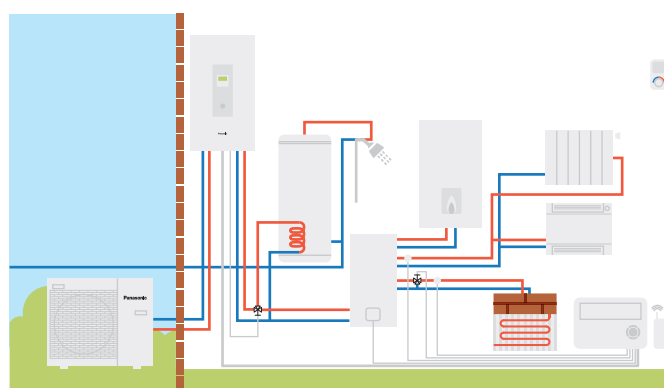

Snadná instalace

Tepelná čerpadla vzduch-voda se snadno instalují. Nevyžadují komín, přípojku plynu ani nádrž na olej/LPG. Vystačí si s přípojkou k elektrické síti.

Tepelné čerpadlo Panasonic Aquarea HT je velmi účinné i při nízkých venkovních teplotách

Topný výkon 9 kW HT (WH-SHF09F3E5).

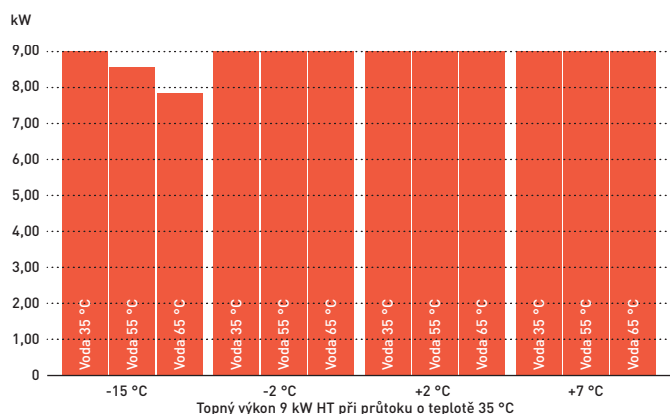

COP (topný faktor) 9 kW HT (WH-MHF09G3E5).

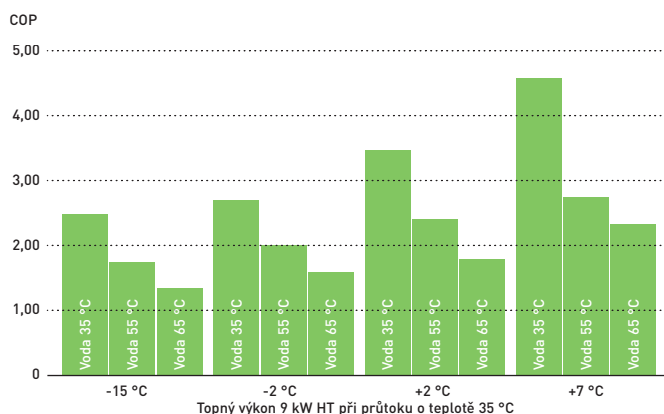

Řada jednotek Aquarea HT se snadno instaluje a je k dispozici s jmenovitými topnými výkony 9 kW nebo 12 kW. Provedení může být buď jednofázové, nebo třífázové, ve verzích split nebo monoblok.

Komerční využití jednotek Aquarea

Restaurace se systémem Aquarea

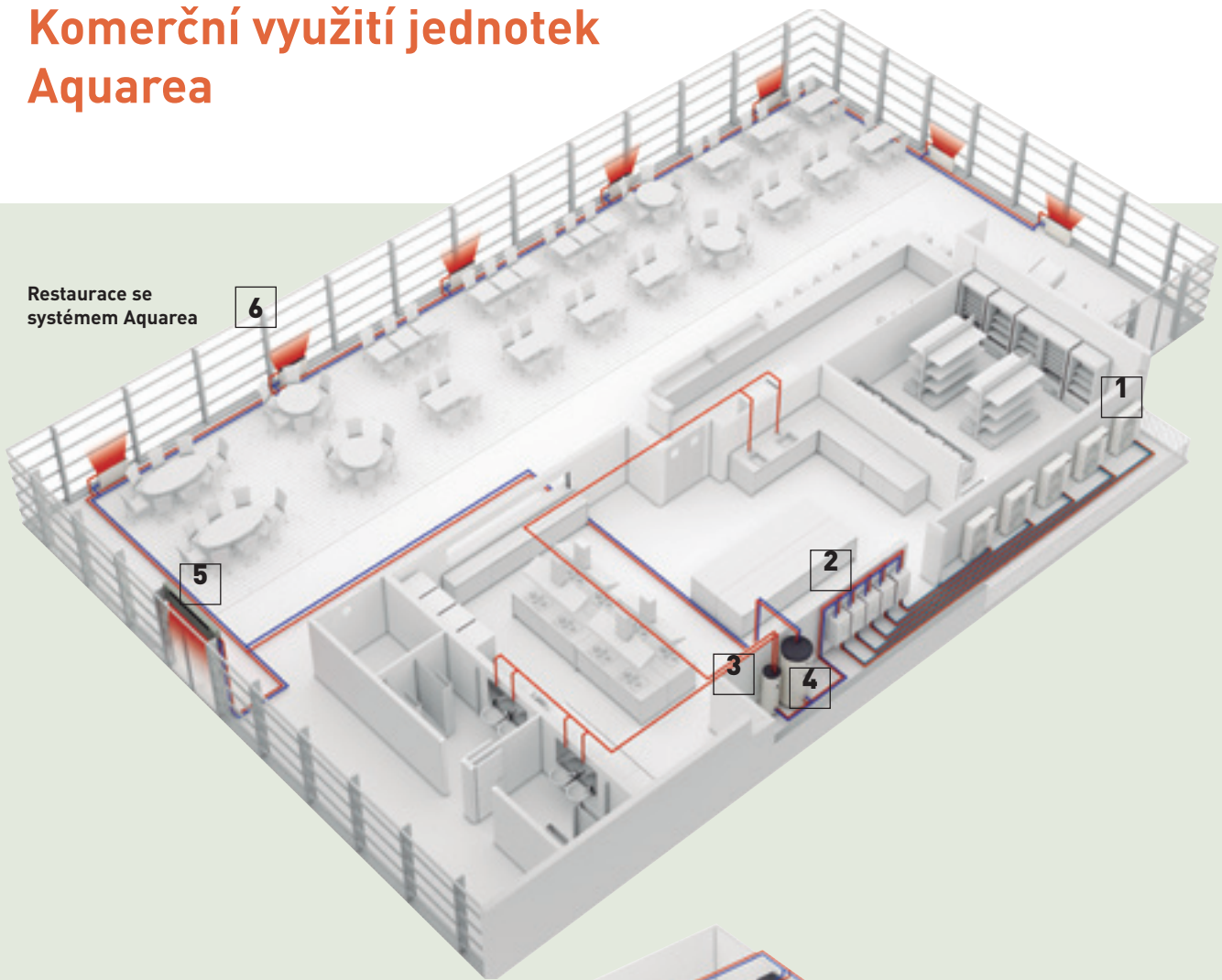

Supermarket se systémem Aquarea

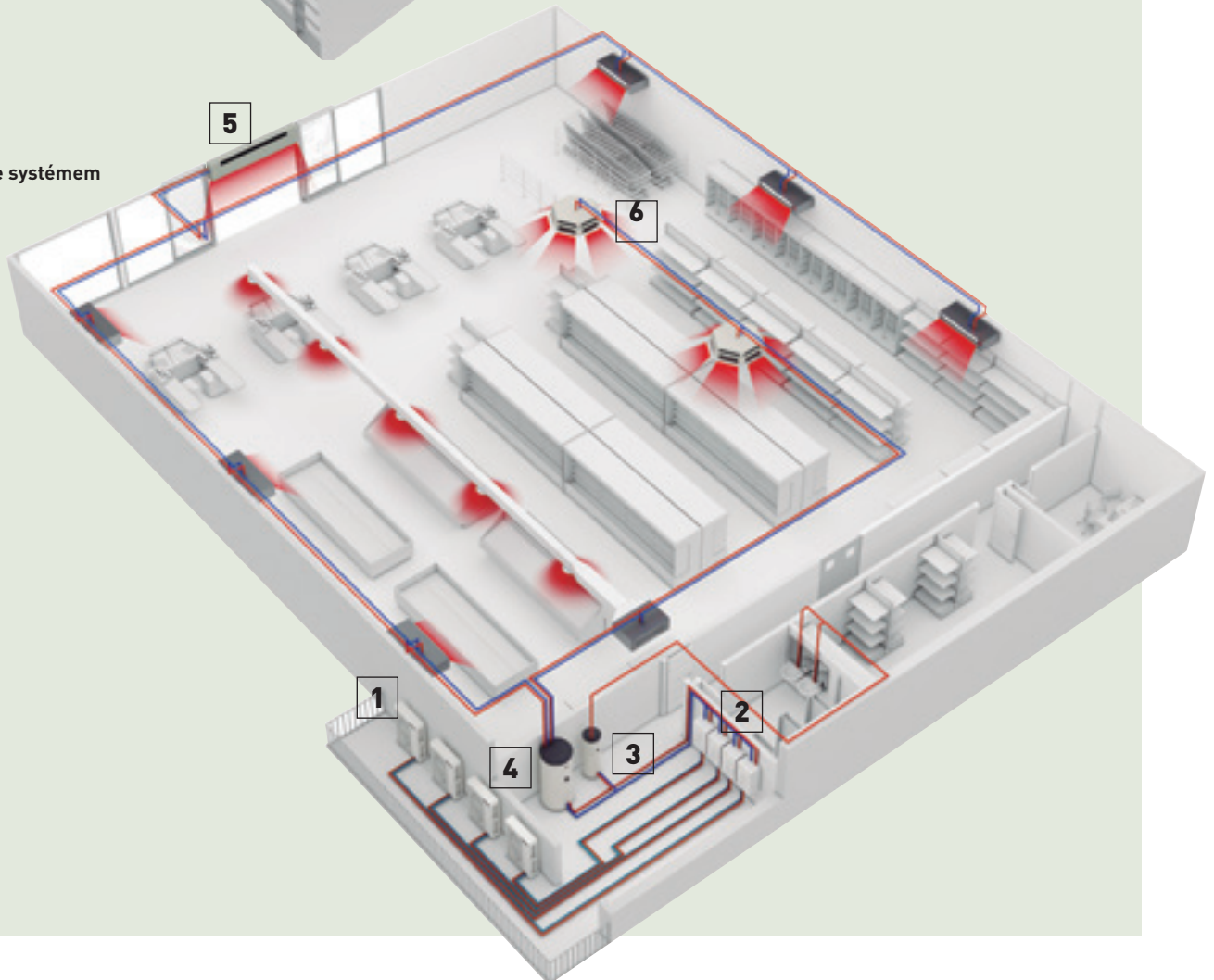

Řešení pro dosažení nejvyšších úspor. Účinná tepelná čerpadla Panasonic mohou pomoci výrazně snížit spotřebu energie ve vaší firmě.

Tepelná čerpadla Aquarea od společnosti Panasonic nabízí úsporu prostoru, energeticky účinné vytápění a snadné přizpůsobení pro instalace v bytech, domech a komerčních prostorách. U podniků, které potřebují vytápění, chlazení a velké množství teplé vody s teplotou 65 °C, například u restaurací nebo supermarketů, lze při instalaci systému tepelného čerpadla Aquarea využít rovněž odpadní teplo a ještě zvýšit energetickou účinnost.

Technologie tepelného čerpadla je flexibilní, to znamená, že může být instalována v budovách různých velikostí a nabízí řešení vytápění malého i velkého prostoru.

Technologie je v porovnání s tradičními systémy vytápění, založenými na energii z fosilních paliv, rovněž šetrná k životnímu prostředí a energeticky účinnější.

Hlavní body:

- Účinný ohřev teplé užitkové vody
- Rychlá návratnost investice
- Snadné ovládání
- Snadná integrace do stávajícího vodního systému: jednotky fan coil, podlahové vytápění, zásobníky TUV atd.
- Velmi dobré řízení při částečném zatížení
- Vysoká účinnost



1 Aquarea T-CAP

Tepelná čerpadla s výkonem 16 kW (lze zapojit i do kaskády). Řada jednotek T-CAP je ideální náhradou starých plynových/olejových kotlů.



2 Vysoce účinný hydromodul Aquarea T-CAP

Vnitřní jednotka split systémů Aquarea. Při použití monobloku je hydromodul součástí venkovní jednotky.



3 Zásobník vody s mimořádně vysokou účinností

Kombinace jednotky Panasonic Aquarea s vysoce účinným zásobníkem zaručuje požadovaný objem teplé vody se správnou teplotou i snížení nákladů na energii.

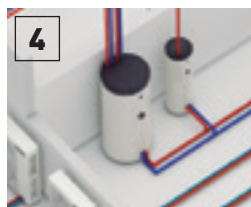

4 Vyrovnávací nádrž

Jednotku Panasonic Aquarea lze kombinovat s hydraulickými prvky nových i stávajících vodních systémů.

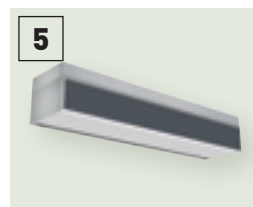

5 Dveřní clona s vodním výměníkem

Dveřní clony s vodním výměníkem lze používat v hydraulickém systému k zajištění účinného výkonu vodního systému.

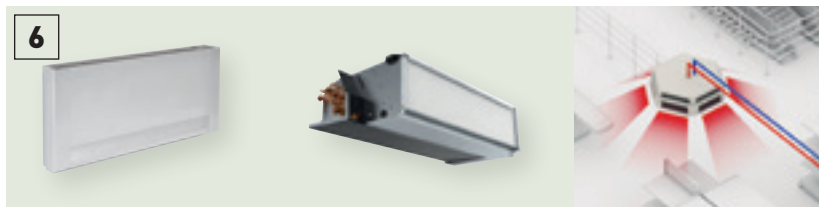

6 Jednotky fan coil pro vytápění a chlazení

Tepelná čerpadla Aquarea lze snadno připojit ke stávajícímu vodnímu systému: 2trubkovým nebo 4trubkovým jednotkám fan coil, podlahovému vytápění, zásobníkům TUV atd.



7 Kaskádové řízení

Kaskádový manažer umožňuje ovládání až 10 tepelných čerpadel Aquarea (s vyrovnáváním provozní doby jednotek a s účinnějším provozem) a až 2 vyrovnávacích nádrží.



8 Integrace do systému správy budov

Kaskádový systém lze díky kaskádovému řízení snadno integrovat do projektu s protokolem Modbus.



Restaurace Burger & Lobster. Bath, Velká Británie

Systém Aquarea vzduch-voda od společnosti Panasonic byl nainstalován v nejnovější luxusní restauraci Burger & Lobster v britském Bathu. Octagon Chapel, velká památkově chráněná budova v centru města, byla přestavěna pro účely restaurace a systém Aquarea společnosti Panasonic umožnil rozsáhlé, energeticky účinné a nenápadné řešení vytápění a chlazení.



Restaurace Carluccio's. Velká Británie

Jedna z předních italských restaurací ve Velké Británii, Carluccio's, chtěla nainstalovat systém, který by dokázal produkovat požadovaný objem teplé vody se správnou teplotou a současně s nižšími náklady na energii. Společnost FWP nainstalovala 12kW monoblok Aquarea T-CAP, který využíval vzduch unikající střechou kuchyně v kondenzační jednotce a dodával teplou vodu o optimální teplotě.

Aquarea Smart Cloud pro koncové uživatele

PODÍVEJTE SE NA UKÁZKU ▶



Nejpokročilejší ovládání vytápění pro dnešek i budoucnost. Jednotku Aquarea lze připojit ke cloudu pomocí CZ-TAW1, což umožňuje jak ovládání koncovým uživatelem, tak dálkovou údržbu servisními partnery.



Snadné a výkonné ovládání energie

Aquarea Smart Cloud je mnohem více než jen obyčejným termostatem pro zapínání a vypínání systému vytápění. Jedná se o výkonnou a intuitivní službu pro dálkové ovládání úplného rozsahu funkcí vytápění a ohřevu vody, a to včetně monitorování spotřeby energie.

Jak to funguje?

Po připojení jednotky Aquarea generace J nebo H ke cloudu pomocí bezdrátové nebo kabelové sítě LAN uživatel získá přístup k portálu Cloud za účelem ovládání všech funkcí svých jednotek. Také může povolit přístup servisním partnerům k nastaveným funkcím za účelem dálkové údržby a monitorování.



* Snímek uživatelského rozhraní se může změnit bez upozornění.

Požadavky

1. Aquarea generace J nebo H
2. Internetové připojení s bezdrátovým nebo kabelovým routerem LAN
3. Získat ID Panasonic na adrese <https://aquarea-smart.panasonic.com/>

Funkce:

- Vizualizace a ovládání
- Plánování
- Energetické statistiky
- Oznámení o poruše

Works with
IFTTT



Více možností díky službě IFTTT.

IF This Then That: služba IFTTT umožňuje uživateli automaticky spouštět akce v rámci systému Aquarea na základě jiných aplikací, webových služeb či zařízení.

Připojte systém Aquarea ke svému hlasovému asistentovi, nastavte příjem e-mailu pro případ závady systému Aquarea nebo nastavte automatické zapnutí systému Aquarea v režimu vytápění pro případ poklesu venkovní teploty pod nastavenou úroveň.

Výhody

Úspory energie, komfort a kontrola odkudkoli. Zvýšená efektivita a správa zdrojů, úspory provozních nákladů a spokojenost majitele.

Služby Aquarea Smart Cloud se zaměřují na umožnění úplné vzdálené správy systému Aquarea. Díky tomu se mohou specialisté na údržbu pouštět do prediktivní údržby a ladění systému a mohou také řešit případné poruchy.

| | |
|--|--------------------------------------|
| Kompatibilita Aquarea | Generace J a H |
| Připojení | Port Aquarea CN-CNT |
| Připojení domácího routeru | Bezdrátová nebo kabelová LAN |
| Snímač teploty | Lze použít snímač dálkového ovladače |
| Kompatibilita s prohlížečem v tabletu nebo PC* | Ano |
| Provoz ze vzdáleného místa — ZAP./VYP. — nastavení teploty výběr režimu — nastavení teplé užitkové vody — chybové kódy — plánování | Ano |
| Topné zóny | Až 2 zóny |
| Odhad spotřeby energie – historie záznamů provozu | Ano – Ano |

* Zkontrolujte kompatibilitu prohlížečů a verzí.

Aquarea Service Cloud pro instalační firmy / údržbu

PODÍVEJTE SE NA UKÁZKU ▶



Skutečně jednoduchá dálková údržba

Aquarea Service Cloud umožňuje instalačním firmám pečovat o topné systémy zákazníků dálkově. Šetří čas a peníze a zkracuje dobu odezvy, čímž zvyšuje spokojenost zákazníků.

Pokročilé funkce pro vzdálenou údržbu s profesionálními displeji:

- Okno s celkovým náhledem
- Historie chybových hlášení
- Kompletní informace o jednotce
- Statistiky vždy k dispozici
- Možnost nastavení většiny parametrů

Domovská stránka.

Stav připojených uživatelů na první pohled. 2 možnosti zobrazení: mapové zobrazení nebo zobrazení seznamu.

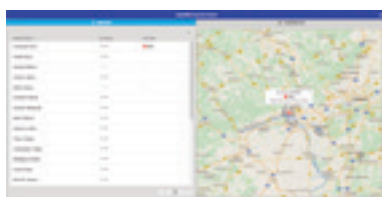

Stavové okno.

Současný stav jednotky s maximálně 28 parametry.



Okno statistiky.

Přizpůsobitelná statistika s maximálně 71 parametry. Informace jsou okamžitě k dispozici za posledních 7 dní.

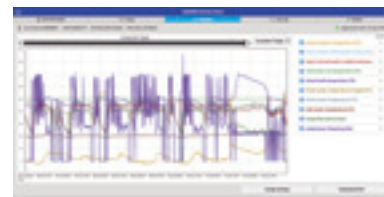

Okno nastavení.

Většinu nastavení uživatele a instalační firmy lze provádět dálkově.



Aktivace služby Aquarea Service Cloud

Požadavky:

| Hardware a připojení | Registrace koncového uživatele | Registrace instalační firmy / údržby |
|---|--------------------------------|--------------------------------------|
| Jednotka Aquarea generace J nebo H připojená k CZ-TAW1 | Získat Panasonic ID | Získat Service ID |
| Internetové připojení s bezdrátovou nebo kabelovou sítí LAN | Aquarea Smart Cloud | Aquarea Service Cloud |

Připojení jednotky ke službě Aquarea Service Cloud.

Proces může být zahájen jak koncovým uživatelem, tak instalační firmou.

Koncový uživatel může kdykoli zvolit a změnit úroveň ovládání instalační firmy (4 úrovně).

Registrace instalačních techniků:

<https://aquarea-service.panasonic.com/>

Registrace koncového uživatele:

<https://aquarea-smart.panasonic.com/>

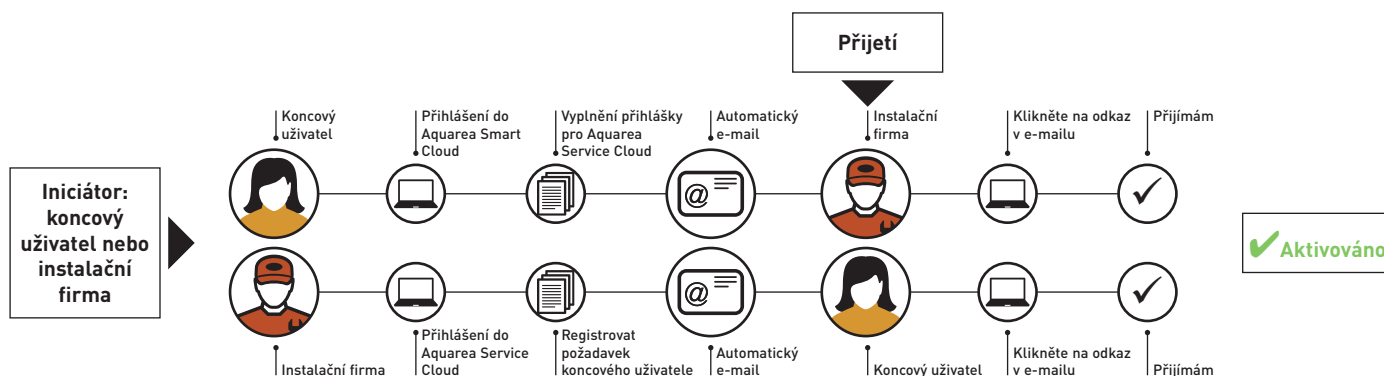

Ovládání a konektivita

Systémy konektivity a správy domácností si získávají stále větší oblibu.

Tyto integrace pomáhají ovládat všechna domácí zařízení z centralizované platformy a optimalizovat provozní náklady. Rozhraní Panasonic jsou vytvořena tak, aby spolupracovala s nejrozšířenějšími protokoly KNX a Modbus. Společnost Panasonic vyvinula také jednoduché připojení k bezdrátové síti LAN pro neintegrování řízení. Koncový uživatel tak může dálkově ovládat tepelné čerpadlo odkudkoli.

Možnosti připojení. Ovládání pomocí systému BMS

Skvělá flexibilita pro integraci do vašich projektů KNX/Modbus umožňuje plně obousměrné monitorování a ovládání všech funkčních parametrů.

| Název | KNX [®] PAW-AW-KNX-1i / PAW-AW-KNX-H | Modbus [®] PAW-AW-MBS-1 / PAW-AW-MBS-H |
|--|---|---|
| Malé rozměry | ✓ | ✓ |
| Rychlá instalace a možnost skryté instalace | ✓ | ✓ |
| Bez nutnosti externího napájení | ✓ | ✓ |
| Přímé propojení s jednotkou | ✓ | ✓ |
| Ovládání a monitorování interních proměnných vnitřní jednotky a chybových kódů a ukazatelů ze snímačů nebo bran | ✓ Plně kompatibilní | |
| Ovládání a monitorování interních proměnných vnitřní jednotky a chybových kódů a ukazatelů z jakéhokoliv hlavního zařízení BMS nebo PLC Modbus | | ✓ Plně kompatibilní |
| Jednotka Aquarea může být ovládána pomocí svého dálkového ovladače a zároveň pomocí hlavních zařízení KNX/Modbus | ✓ | ✓ |

Tato rozhraní umožňují plně obousměrné monitorování a ovládání většiny funkčních parametrů systému Aquarea u instalací KNX/Modbus.

Pokročilý ovladač pro generaci J a H



Vylepšená viditelnost a snadné ovládání díky LCD displeji s plným rozlišením a velkému dotykovému panelu!

Dálkové ovládání lze z vnitřní jednotky sejmout a nainstalovat do obývacího pokoje.

Funkce pro instalační techniky:

- Režim vysoušení betonového podkladu: umožňuje pomalé zvyšování teploty podlahového vytápění pomocí softwaru.
- Režim vytápění a chlazení: režim chlazení může přímo na místě aktivovat autorizovaný odborný partner pomocí speciální operace přes dálkový ovladač.
- Instalační technik může zvolit parametr delta T. Otáčky vodního čerpadla se při tomto nastavení volí automaticky.

Hlavní body:

Velká LCD obrazovka s plným rozlišením (3,5 palce): podsvícená obrazovka s vysokým rozlišením, snadné nastavení, snadná kontrola podmínek, plochá, inovativní design, snímač teploty zabudovaný v ovladači.

Funkce pro koncové uživatele:

- Automatický režim: automaticky přepíná z vytápění na chlazení podle venkovní teploty.
- Zobrazení spotřeby energie: zobrazuje spotřebu energie tepelného čerpadla, a to odděleně podle vytápění, chlazení a ohřevu teplé užitkové vody, a celkovou spotřebu.
- Režim dovolené: umožňuje systému opět obnovit provoz na obvyklou nastavenou teplotu po návratu z dovolené.

Kaskádový ovladač PAW-A2W-CMH



Kaskáda až 10 jednotek Aquarea generace J nebo H*

- Až 10 tepelných čerpadel (vyrovnání provozních hodin)
- 3x připojitelná zařízení M-BUS (pro měření tepla a/nebo průtoku)
- Funkce požadavku na fotovoltaický provoz (podobně jako u HPM + funkce ovládání signálu 0–10 V podle požadavků)

- Možnost ovládat 3cestné ventily pro chlazení (2 vyrovnávací nádrže)
- MODBUS IP pro komunikaci se systémem BMS
- Ovládací logika teplé užitkové vody
- Dotykový displej s informacemi o tepelném čerpadle
- Všechny komponenty v jednom modulu

* Vyžaduje 1 ks PAW-AW-MBS-H pro každou jednotku Aquarea.

| Název modelu | Rozhraní |
|---------------|---|
| PAW-AW-KNX-H | Rozhraní KNX pro generaci J a H |
| PAW-AW-MBS-H | Rozhraní Modbus pro generaci J a H |
| PAW-AW-KNX-1i | Rozhraní KNX (není kompatibilní s jednotkami generace J a H) |
| PAW-AW-MBS-1 | Rozhraní Modbus (není kompatibilní s jednotkami generace J a H) |

| Název modelu | Rozhraní |
|--------------|--|
| PAW-A2W-CMH | Kaskádový ovladač |
| CZ-TAW1 | Aquarea Smart Cloud, ovládání jednotek Aquarea generace J a H přes internet pomocí bezdrátové nebo kabelové sítě LAN |

Aquarea + fotovoltaické panely

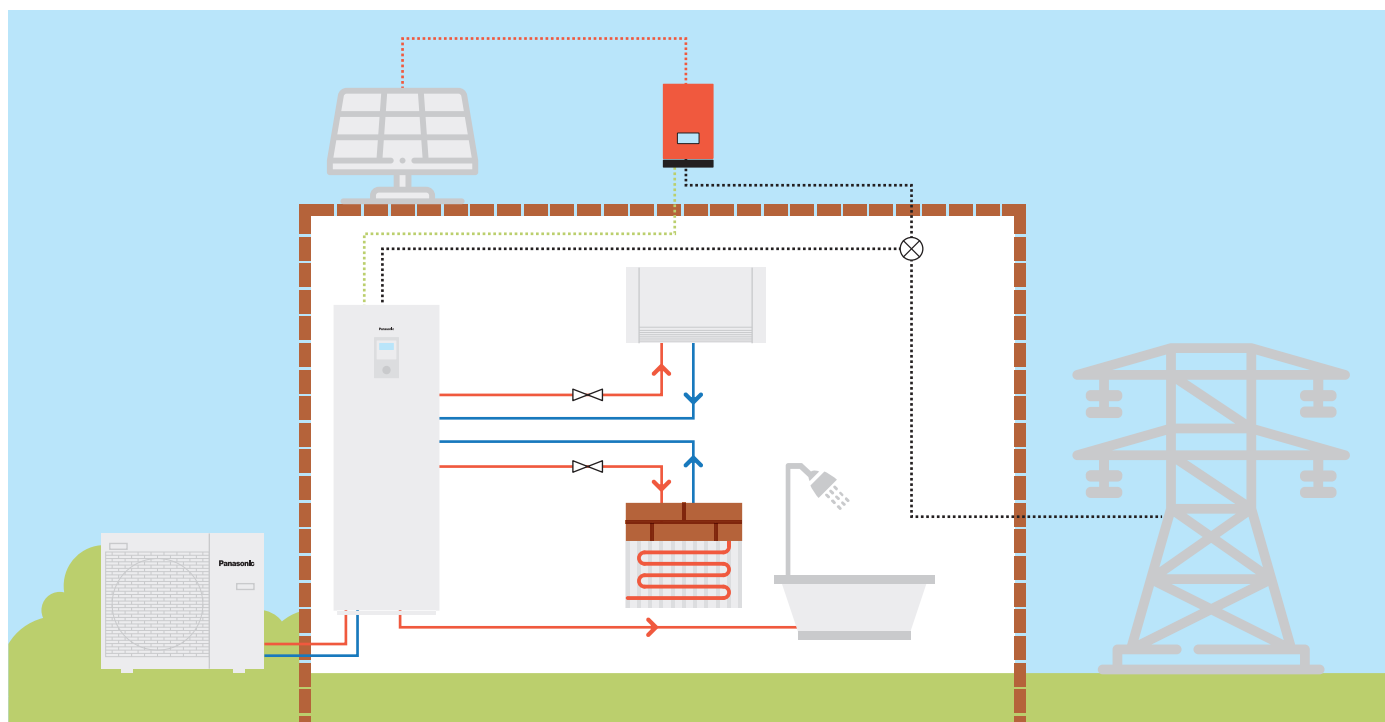

Tepelná čerpadla Aquarea jsou navrhována s ohledem na budoucnost. Pomocí jednoduché obvodové desky CZ-NS4P je lze synchronizovat s fotovoltaickým panelem. Díky této funkci se požadavky na vytápění, chlazení a ohřev teplé užitkové vody přizpůsobí provozu fotovoltaického panelu.

Kromě přípravy jednotky Aquarea na zapojení do chytré rozvodné sítě nabízí doplňková obvodová deska ještě ovládání 0–10 V pro účely vyspělé správy energie.

Jak společnost Panasonic přispívá k řešení budov s téměř nulovou spotřebou energie (NZEB)

Společnost Panasonic se globálně snaží o vývoj produktů s vyšší energetickou účinností.

Naše dlouhodobě získávané odborné znalosti pomohly uvést na trh množství produktů, které přispívají k boji s uhlíkovou stopou.

Vysoce účinná řešení společnosti Panasonic mohou výrazně pomoci snížit energetickou spotřebu domu:

- Tepelné čerpadlo Aquarea High Performance pro vytápění, chlazení a ohřev teplé užitkové vody
- Aquarea Smart Cloud pro monitorování energie
- Ventilační systém s rekuperací tepla
- Fotovoltaické panely na výrobu elektrické energie z obnovitelných zdrojů



Pasivní dům H3 Grande, Polsko

Při hledání energeticky účinného řešení vytápění vybrala polská stavební společnost Procyon pro svůj projekt pasivního domu H3 Grande tepelné čerpadlo Panasonic Aquarea High Performance s výkonem 5 kW. Společnost Procyon zjistila, že toto řešení snížilo roční náklady na vytápění téměř o polovinu ve srovnání se systémem na bázi oleje nebo o 10 % ve srovnání se zemním plynem. H3 Grande je samostatně stojící dům s podlahovou plochou 175 m², který získal osvědčení organizace Passive House Institute (PHI) se sídlem v Darmstadtu. Je navržený tak, aby minimalizoval energetické ztráty a zároveň nabídl atraktivní a jednoduchý vzhled. Tvar budovy, design interiéru a šikmá střecha přispívají k energetické rovnováze domu, přičemž velká okna orientovaná na jih a izolace stěn poskytují pasivní tepelný komfort tím, že udržují v domě teplo. Budova má velmi nízkou spotřebu tepla přibližně 15 kW/m² a je navržena tak, aby minimalizovala spotřebu energie.

Panasonic PRO Club vám zjednodušuje život. Najdete zde všechny návrhové nástroje pro řadu jednotek Aquarea.



Energetický štítek

Chladničky, myčky nádobí, pračky, trouby – vše začalo v roce 1990 bílým zbožím. Dnes mají evropský štítek o energetické účinnosti i další elektrospotřebiče, jako jsou televizory a osvětlení. Od roku 2013 začaly předpisy platit pro klimatizace a tepelná čerpadla, ale od září 2015 se vztahují také na topidla pro místnosti, ohřívače vody a akumulční nádrže s teplou užitkovou vodou.

Požadavky na minimální energetickou účinnost jsou nyní stanoveny i pro výrobce systémových a kombinovaných kotlů, ohřívačů vody a zásobníků teplé užitkové vody.

Smyslem energetických štítků je pomoci spotřebitelům při rozhodnutích o nákupu a stanovit požadavky na ekologický design výrobků, které mají pomoci snížit spotřebu energie v soukromých instalacích a omezit globální oteplování.

Panasonic vám pomůže vypočítat štítek systému.

Od 26. září 2015 mají instalační technici jistotu, že všechny produkty vyrobené po tomto datu budou prodávány s nezbytnými štítky energetické účinnosti, které instalačním firmám usnadní administrativu. Přestože je výrobce povinen dodávat všechny své výrobky s požadovanými štítky, instalační technici budou muset vypočítat a vydat štítek energetické účinnosti pro celý systém vytápění. Bez ohledu na to, zda se instaluje nový systém vytápění, nebo zda se do stávajícího systému instalují nové kotle, ovládací prvky či spotřební součásti, instalační technik má a nadále bude mít povinnost vypočítat a vydat štítky energetické účinnosti. Na webové stránce www.panasonicproclub.com jsou k dispozici kalkulátory, které mohou instalačním technikům v tomto procesu pomoci.

Informace na štítku energetické účinnosti

Systém hodnocení tepelných čerpadel obsahuje sedm kategorií účinnosti. Od 26. září 2019 je nejlepší kategorií energetické účinnosti kategorie A+++ a nejhorší je kategorie D. Štítek energetické účinnosti pro systémové kotle uvádí jejich kategorii účinnosti na stupnici od A+++ do D a pro zásobníky s teplou užitkovou vodou na stupnici od A+ do F.

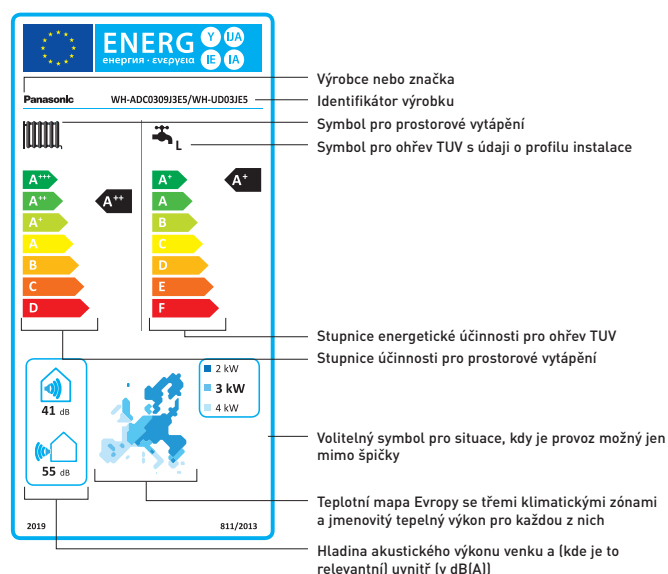

Návrhové nástroje pro jednotky Aquarea

Aquarea Designer

Tento program umožňuje projektantům systémů HVAC, instalačním technikům a distributorům najít v řadě produktů Panasonic Aquarea to správné tepelné čerpadlo pro danou aplikaci, vypočítat úspory ve srovnání s ostatními zdroji tepla a rychle vypočítat emise CO₂.

Pomocí programu Panasonic Aquarea Designer lze jednoduše a snadno vypracovat projekty za využití možností Quick Design nebo Expert Design. Obě tyto volby umožňují uživateli vytvořit projektová data v jednoduchém postupném procesu a vybrat vytvoření výstupních zpráv (ve formátech Quick nebo Large) v podobě HTML nebo tištěných dokumentů. Při vytváření těchto užitečných zpráv se zadávají projektová data, a to včetně těchto údajů:

- Vytápěná plocha
- Požadavky na vytápění
- Teploty průtoku a zpětného toku při vytápění
- Data týkající se klimatu (z jednoduché rozevírací nabídky) včetně venkovní teploty
- Typ zásobníku TUV, objem a cílové teploty teplé vody

Aquarea Designer přináší také úspory

Nástroj Aquarea Designer vypočítá energetické náklady projektu z hlediska teplé vody, vytápění a čerpání. Zobrazí dobu běhu zařízení a vypočítá COP (koeficient výkonu). Poté umožní projektantovi představit klientům srovnání s ostatními možnostmi, například s vytápěním klasickými plynovými kotli, olejovými systémy, dřevem, standardním elektrickým vytápěním a elektrickými nočními akumulacími ohřivači. Toto srovnání zahrnuje provozní náklady, náklady na počáteční investici a náklady na údržbu. Lze provést také srovnání emisí a úspory CO₂.



Společnost Panasonic poskytuje užitečný systém pro projektanty, instalační firmy a prodejce, díky kterému lze pouhým stisknutím tlačítka velmi rychle navrhnout a zjistit výkon systémů, vytvořit schémata zapojení a vydat seznam potřebných dílů.

Kalkulátor požadavků na vytápění

Tento software umí rychle a snadno stanovit požadavky na vytápění pro jednotlivé místnosti v projektu. Kalkulátor požadavků na vytápění pomáhá přibližně určit, kolik energie bude potřeba k vytápění jednotlivých místností. Výsledky v kW vám pomohou vybrat nejlepší řešení prostorového vytápění pro vaše potřeby.

Obrázky CAD a texty se specifikacemi

Aby společnost Panasonic zvýšila úroveň navrhování projektů, je k dispozici rozsáhlá knihovna souborů 2D CAD, objektů BIM (informační model budovy) a textů se specifikacemi, které lze použít v aplikaci Revit.

Společnost Panasonic nabízí pestrou paletu podpůrných služeb pro projektanty, konstruktéry, inženýry a distributory pracující na projektech, zahrnujících tepelná čerpadla vzduch-voda.

Všechny nástroje pro podporu jsou dostupné na webu Panasonic PRO Club (www.panasonicproclub.com).

Jedná se o některé z hlavních nástrojů pro návrh projektů s jednotkami Aquarea.

Společnost Panasonic vám pomůže vypočítat štítek systému na webu www.panasonicproclub.com nebo se prostřednictvím chytrého telefonu jednoduše připojte do skupiny PRO Club pomocí tohoto kódu QR.

Generátor hydraulických schémat



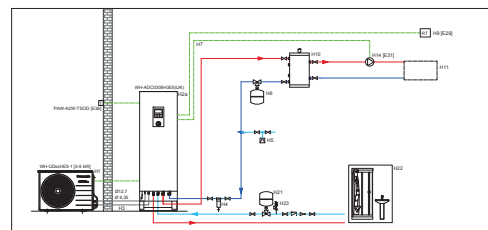

















Tento nástroj umožňuje zákazníkům jednoduchým způsobem vybrat schéma z více než 110 různých typů podle konkrétních požadavků na instalaci. Hydraulickou a elektrickou část lze stáhnout ve formátech souborů PDF a CAD. Navíc je k dispozici seznam (jeden pro každý typ schématu) s kódy společnosti Panasonic a s kódy třetích stran, které zákazníci potřebují ke správné instalaci.



PRO Club 



Řada tepelných čerpadel Aquarea

| | | 3 kW | 5 kW | 7 kW |
|---------------------------------|---|---|---|---|
| Aquarea High Performance | All in One Jednofázový Třífázový |  WH-ADC0309J3E5 WH-ADC0309J3E5B WH-UD03JE5 WH-ADC0309H3E5 WH-ADC0309H3E5B WH-UD03HE5-1 |  WH-ADC0309J3E5 WH-ADC0309J3E5B WH-UD05JE5 WH-ADC0309H3E5 WH-ADC0309H3E5B WH-UD05HE5-1 |  WH-ADC0309J3E5 WH-ADC0309J3E5B WH-UD07JE5 WH-ADC0309H3E5 WH-ADC0309H3E5B WH-UD07HE5-1 |
| P. 48, 52, 53 |  | | | |
| P. 49 | NOVINKA All in One Compact Jednofázový |  WH-ADC0309J3E5C ¹⁾ WH-UD03JE5 |  WH-ADC0309J3E5C ¹⁾ WH-UD05JE5 |  WH-ADC0309J3E5C ¹⁾ WH-UD07JE5 |
| |  | | | |
| P. 50, 56, 57 | Split systém Jednofázový Třífázový |  WH-SDC0305J3E5 WH-UD03JE5 WH-SDC03H3E5-1 WH-UD03HE5-1 |  WH-SDC0305J3E5 WH-UD05JE5 WH-SDC05H3E5-1 WH-UD05HE5-1 |  WH-SDC0709J3E5 WH-UD07JE5 WH-SDC07H3E5-1 WH-UD07HE5-1 |
| |  | | | |
| P. 51, 60 | Monoblok Jednofázový | |  NOVINKA WH-MDC05J3E5 ²⁾ WH-MDC05H3E5 |  NOVINKA WH-MDC07J3E5 ²⁾ WH-MDC07H3E5 |
| |  | | | |
| Aquarea T-CAP | All in One Jednofázový Třífázový | | | |
| P. 54, 55 |  | | | |
| P. 58, 59 | Split systém Jednofázový Třífázový | | | |
| |  | | | |
| P. 61 | Monoblok Jednofázový Třífázový | | | |
| |  | | | |
| Aquarea HT | Split systém Jednofázový Třífázový | | | |
| P. 62 |  | | | |
| P. 63 | Monoblok Jednofázový | | | |
| |  | | | |

 Prohlédněte si všechna naše certifikovaná tepelná čerpadla na adrese: www.heatpumpkeymark.com

9 kW



WH-ADC0309J3E5
WH-ADC0309J3E5B
WH-UD09JE5-1
WH-ADC0309H3E5
WH-ADC0309H3E5B
WH-UD09HE5-1
WH-ADC0916H9E8
WH-UD09HE8

12 kW

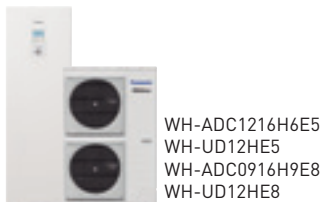

WH-ADC1216H6E5
WH-UD12HE5
WH-ADC0916H9E8
WH-UD12HE8

16 kW

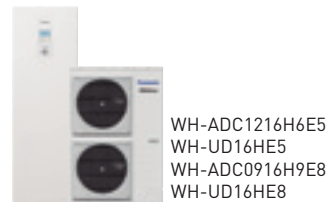

WH-ADC1216H6E5
WH-UD16HE5
WH-ADC0916H9E8
WH-UD16HE8



WH-ADC0309J3E5C ¹⁾
WH-UD09JE5-1



WH-SDC0709J3E5
WH-UD09JE5-1
WH-SDC09H3E5-1
WH-UD09HE5-1
WH-SDC09H3E8
WH-UD09HE8

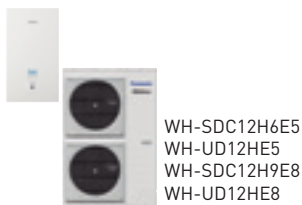

WH-SDC12H6E5
WH-UD12HE5
WH-SDC12H9E8
WH-UD12HE8

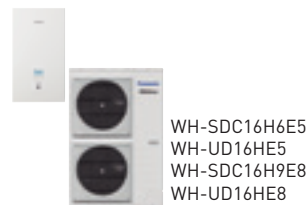

WH-SDC16H6E5
WH-UD16HE5
WH-SDC16H9E8
WH-UD16HE8



NOVINKA
WH-MDC09J3E5 ²⁾

WH-MDC09H3E5



WH-MDC12H6E5



WH-MDC16H6E5

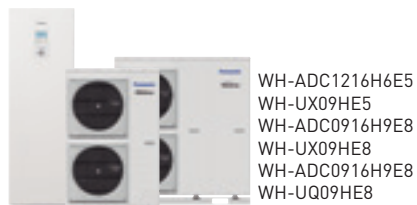

WH-ADC1216H6E5
WH-UX09HE5
WH-ADC0916H9E8
WH-UX09HE8
WH-ADC0916H9E8
WH-UQ09HE8

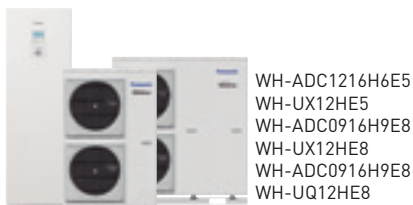

WH-ADC1216H6E5
WH-UX12HE5
WH-ADC0916H9E8
WH-UX12HE8
WH-ADC0916H9E8
WH-UQ12HE8



WH-ADC0916H9E8
WH-UX16HE8
WH-ADC0916H9E8
WH-UQ16HE8



WH-SXC09H3E5
WH-UX09HE5
WH-SXC09H3E8
WH-UX09HE8
WH-SQC09H3E8
WH-UQ09HE8



WH-SXC12H6E5
WH-UX12HE5
WH-SXC12H9E8
WH-UX12HE8
WH-SQC12H9E8
WH-UQ12HE8



WH-SXC16H9E8
WH-UX16HE8
WH-SQC16H9E8
WH-UQ16HE8



WH-MXC09H3E5
WH-MXC09H3E8



WH-MXC12H6E5
WH-MXC12H9E8



WH-MXC16H9E8

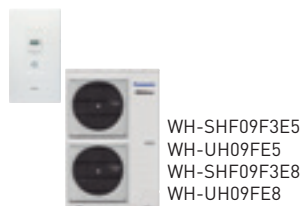

WH-SHF09F3E5
WH-UH09FE5
WH-SHF09F3E8
WH-UH09FE8

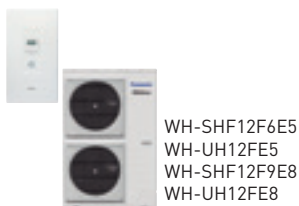

WH-SHF12F6E5
WH-UH12FE5
WH-SHF12F9E8
WH-UH12FE8



WH-MHF09G3E5



WH-MHF12G6E5

Aquarea High Performance All in One generace J jednofázový. Vytápění a chlazení pro 1 nebo 2 zóny • Chladivo R32



GOOD DESIGN

Zaměřeno na technické parametry

Špičkový faktor COP 5,33 – Snížení nákladů na instalaci – Potrubí ve spodní části jednotky All in One (snadná instalace) – Kratší doba instalace a minimalizace chyb při instalaci – Snadné nastavení dálkového ovladače – Menší prostor nutný k instalaci – Elektrické přípojky v přední části – Snazší instalace a údržba – Funkce dálkového ovladače (režim chlazení lze aktivovat pomocí softwaru; tuto aktivaci smí provádět pouze servisní partner)



CZ-TAW1
Připojení ke cloudu. Pro ovládání uživatelem a dálkovou údržbu instalační firmou.

| Předběžné údaje | | | Jednofázové (napájení vnitřní jednotky) | | | |
|---|---|-----------------|---|---------------------------|---------------------------|---------------------------|
| Sada* pro 1 zónu (pro 2 zóny přidejte B na konci) | | | KIT-ADC03JE5 | KIT-ADC05JE5 | KIT-ADC07JE5 | KIT-ADC09JE5-1 |
| Topný výkon / COP (vzduch +7 °C, voda 35 °C) | kW / COP | | 3,20/5,33 | 5,00/5,00 | 7,00/4,76 | 9,00/4,48 |
| Topný výkon / COP (vzduch +7 °C, voda 55 °C) | kW / COP | | 3,20/2,81 | 5,00/2,72 | 7,00/2,82 | 8,95/2,78 |
| Topný výkon / COP (vzduch +2 °C, voda 35 °C) | kW / COP | | 3,20/3,64 | 4,20/3,18 | 6,85/3,41 | 7,00/3,40 |
| Topný výkon / COP (vzduch +2 °C, voda 55 °C) | kW / COP | | 3,20/2,19 | 4,10/1,99 | 6,20/2,21 | 6,30/2,16 |
| Topný výkon / COP (vzduch -7 °C, voda 35 °C) | kW / COP | | 3,30/2,80 | 4,20/2,59 | 5,60/2,87 | 6,12/2,78 |
| Topný výkon / COP (vzduch -7 °C, voda 55 °C) | kW / COP | | 3,20/1,79 | 3,55/1,71 | 5,25/1,94 | 5,90/1,93 |
| Chladicí výkon / EER (vzduch 35 °C, voda 7 °C) | kW / EER | | 3,20/3,52 | 4,50/3,00 | 6,70/3,03 | 8,20/2,72 |
| Chladicí výkon / EER (vzduch 35 °C, voda 18 °C) | kW / EER | | 3,20/4,85 | 4,80/4,29 | 6,70/4,72 | 9,00/4,18 |
| Sezónní energetická účinnost – vytápění, průměrné klima (voda 35 °C / voda 55 °C) | ηs % | | 200/136 | 200/136 | 193/130 | 193/130 |
| Sezónní energetická účinnost – vytápění, teplé klima (voda 35 °C / voda 55 °C) | ηs % | | 245/165 | 245/165 | 227/160 | 227/160 |
| Sezónní energetická účinnost – vytápění, chladné klima (voda 35 °C / voda 55 °C) | ηs % | | 157/110 | 157/110 | 164/116 | 164/116 |
| Energetická třída, vytápění, průměrné klima (voda 35 °C / voda 55 °C) ¹⁾ | A+++ až D | | A+++ / A++ | A+++ / A++ | A+++ / A++ | A+++ / A++ |
| Energetická třída, vytápění, teplé klima (voda 35 °C / voda 55 °C) ¹⁾ | A+++ až D | | A+++ / A+++ | A+++ / A+++ | A+++ / A+++ | A+++ / A+++ |
| Energetická třída, vytápění, chladné klima (voda 35 °C / voda 55 °C) ¹⁾ | A+++ až D | | A++ / A+ | A++ / A+ | A++ / A+ | A++ / A+ |
| Vnitřní jednotka Hydrokit s 1 zónou | | | WH-ADC0309J3E5 | WH-ADC0309J3E5 | WH-ADC0309J3E5 | WH-ADC0309J3E5 |
| Vnitřní jednotka Hydrokit se 2 zónami | | | WH-ADC0309J3E5B | WH-ADC0309J3E5B | WH-ADC0309J3E5B | WH-ADC0309J3E5B |
| Akustický tlak | Vytápění / chlazení | dB(A) | 28/28 | 28/28 | 28/28 | 28/28 |
| Rozměry | V x Š x H | mm | 1800x598x717 | 1800x598x717 | 1800x598x717 | 1800x598x717 |
| Čistá hmotnost, 1 zóna / 2 zóny | | kg | 122/130 | 122/130 | 122/130 | 122/130 |
| Připojení vody | | palce | R 1½ | R 1½ | R 1½ | R 1½ |
| Čerpadlo třídy A | Počet rychlostí Příkon (min./max.) | W | Proměnné otáčky 30/120 | Proměnné otáčky 30/120 | Proměnné otáčky 30/120 | Proměnné otáčky 30/120 |
| Průtok topné vody (ΔT=5 K, 35 °C) | | l/min | 9,20 | 14,30 | 20,10 | 25,80 |
| Výkon integrovaného elektrického ohřivače | | kW | 3,00 | 3,00 | 3,00 | 3,00 |
| Doporučený jistič | | A | 16/16 | 16/16 | 25/16 | 25/16 |
| Doporučená velikost kabelu, přívod 1 / 2 | | mm ² | 3x1,5/3x1,5 | 3x1,5/3x1,5 | 3x2,5/3x1,5 | 3x2,5/3x1,5 |
| Objem zásobníku | | l | 185 | 185 | 185 | 185 |
| Maximální teplota vody | | °C | 65 | 65 | 65 | 65 |
| Materiál zásobníku | | | Nerezová ocel | Nerezová ocel | Nerezová ocel | Nerezová ocel |
| Profil instalace dle EN16147 | | l | l | l | l | l |
| Jmenovitá účinnost zásobníku TUV, průměrné klima podle ErP ²⁾ | | A+ až F | A+ | A+ | A+ | A+ |
| Jmenovitá účinnost zásobníku TUV, teplé klima podle ErP ²⁾ | | A+ až F | A+ | A+ | A+ | A+ |
| Jmenovitá účinnost zásobníku TUV, chladné klima podle ErP ²⁾ | | A+ až F | A | A | A | A |
| Zásobník TUV – průměrné klima podle ErP, η/SCOP | | ηwh % / SCOP | 132/3,30 | 132/3,30 | 120/3,00 | 120/3,00 |
| Zásobník TUV – teplé klima podle ErP, η/SCOP | | ηwh % / SCOP | 155/3,88 | 155/3,88 | 140/3,50 | 140/3,50 |
| Zásobník TUV – chladné klima podle ErP, η/SCOP | | ηwh % / SCOP | 99/2,48 | 99/2,48 | 99/2,47 | 99/2,47 |
| Venkovní jednotka | | | WH-UD05JE5 | WH-UD05JE5 | WH-UD07JE5 | WH-UD09JE5-1 |
| Akustický výkon při částečném zatížení ³⁾ | Vytápění | dB(A) | 55 | 55 | 59 | 59 |
| Akustický výkon při plném zatížení | Vytápění / chlazení | dB(A) | 60/61 | 64/64 | 68/67 | 69/69 |
| Rozměry / čistá hmotnost | V x Š x H | mm / kg | 622x824x298/37 | 622x824x298/37 | 795x875x320/61 | 795x875x320/61 |
| Chladivo (R32) / ekvivalent CO ₂ | | kg / t | 0,9/0,608 | 0,9/0,608 | 1,27/0,857 | 1,27/0,857 |
| Průměr potrubí | Kapalina / plyn | palce (mm) | 1/4(6,35)/1/2(12,70) | 1/4(6,35)/1/2(12,70) | 1/4(6,35)/5/8(15,88) | 1/4(6,35)/5/8(15,88) |
| Rozsah délek potrubí / rozdíl výšek (vstup/výstup) | | m / m | 3-25/20 | 3-25/20 | 3-50/30 | 3-50/30 |
| Délka potrubí pro dodatečné chladivo / množství dodatečného chladiva | | m / g/m | 10/20 | 10/20 | 10/25 | 10/25 |
| Provozní rozsah | Venkovní teplota | °C | -20 ~ +35 | -20 ~ +35 | -20 ~ +35 | -20 ~ +35 |
| Teplota vody na výstupu | Vytápění / chlazení | °C | 20-60/5-20 | 20-60/5-20 | 20-60/5-20 | 20-60/5-20 |
| Příslušenství (volitelné) | | | | | | |
| PAW-ADC-PREKIT-1 | Předinstalační sada potrubí pro generaci J | | | | | |
| PAW-ADC-CV150 | Dekorativní magnetický postranní kryt | | | | | |
| CZ-TAW1 | Aquarea Smart Cloud pro dálkové ovládání a údržbu přes bezdrátovou nebo kabelovou LAN | | | | | |
| Příslušenství (volitelné) | | | | | | |
| CZ-NS4P | Deska s elektronikou pro další funkce | | | | | |
| PAW-A2W-RTWIRED | Pokojový termostat | | | | | |
| PAW-A2W-RTWIRELESS | Bezdrátový pokojový termostat s LCD | | | | | |

1) Stupnice od A+++ do D. 2) Stupnice od A+ do F. 3) Akustický výkon v souladu s normami 8112013, 81312013 a EN12102-1:2017 při +7 °C. Výpočet hodnot EER a COP podle normy EN14511.

Tento produkt je zkonstruován ve shodě se směrnicí Rady 98/83/ES o jakosti vody ve znění směrnice 2015/1787/EU. Životnost produktu není zaručena, je-li používán s podzemní vodou, např. pramenitou nebo studniční, dále vodovodní vodou s obsahem solí nebo jiných nečistot, nebo je-li používán v oblastech s vodou, která má kyselý charakter. Náklady spojené s údržbou v těchto případech hradí zákazník.



OVLÁDÁNÍ PŘES INTERNET: Volitelné. GOOD DESIGN AWARD 2017: Vnitřní jednotky All in One a split systém generace H získaly prestižní cenu GOOD DESIGN AWARD 2017.

Novinka Aquarea High Performance All in One Compact generace J jednofázový. Vytápění a chlazení

• Chladivo R32



NOVINKA
2020

Zaměřeno na technické parametry

Špičkový faktor COP 5,33 – Půdorys 598 × 600 mm – Snížení nákladů na instalaci – Kratší doba instalace a minimalizace chyb při instalaci – Snadné nastavení dálkového ovladače – Menší prostor nutný k instalaci – Elektrické přípojky v přední části – Snazší instalace a údržba – Funkce dálkového ovladače (režim chlazení lze aktivovat pomocí softwaru; tuto aktivaci smí provádět pouze servisní partner)

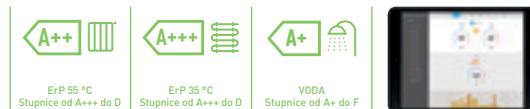

CZ-TAW1
Připojení ke cloudu.
Pro ovládání
uživatelé
a dálkovou údržbu
instalační firmou.

| | | | Jednofázové (napájení vnitřní jednotky) | | | |
|---|---------------------|-----------------|---|------------------------|------------------------|------------------------|
| Sestava | | | KIT-ADC03JE5C | KIT-ADC07JE5C | KIT-ADC09JE5C | KIT-ADC09JE5C-1 |
| Topný výkon / COP (vzduch +7 °C, voda 35 °C) | kW / COP | | 3,20/5,33 | 5,00/5,00 | 7,00/4,76 | 9,00/4,48 |
| Topný výkon / COP (vzduch +7 °C, voda 55 °C) | kW / COP | | 3,20/2,81 | 5,00/2,72 | 7,00/2,82 | 8,95/2,78 |
| Topný výkon / COP (vzduch +2 °C, voda 35 °C) | kW / COP | | 3,20/3,64 | 4,20/3,18 | 6,85/3,41 | 7,00/3,40 |
| Topný výkon / COP (vzduch +2 °C, voda 55 °C) | kW / COP | | 3,20/2,19 | 4,10/1,99 | 6,20/2,21 | 6,30/2,16 |
| Topný výkon / COP (vzduch -7 °C, voda 35 °C) | kW / COP | | 3,30/2,80 | 4,20/2,59 | 5,60/2,87 | 6,12/2,78 |
| Topný výkon / COP (vzduch -7 °C, voda 55 °C) | kW / COP | | 3,20/1,79 | 3,55/1,71 | 5,25/1,94 | 5,90/1,93 |
| Chladicí výkon / EER (vzduch 35 °C, voda 7 °C) | kW / EER | | 3,20/3,52 | 4,50/3,00 | 6,70/3,03 | 8,20/2,72 |
| Chladicí výkon / EER (vzduch 35 °C, voda 18 °C) | kW / EER | | 3,20/4,85 | 4,80/4,29 | 6,70/4,72 | 9,00/4,18 |
| Sezónní energetická účinnost – vytápění, průměrné klima (voda 35 °C / voda 55 °C) | ηs % | | 200/136 | 200/136 | 193/130 | 193/130 |
| | SCOP | | 5,07/3,47 | 5,07/3,47 | 4,90/3,32 | 4,90/3,32 |
| Energetická třída, vytápění, průměrné klima (voda 35 °C / voda 55 °C) ¹⁾ | A+++ až D | | A+++ / A++ | A+++ / A++ | A+++ / A++ | A+++ / A++ |
| Sezónní energetická účinnost – vytápění, teplé klima (voda 35 °C / voda 55 °C) | ηs % | | 245/165 | 245/165 | 227/160 | 227/160 |
| | SCOP | | 6,20/4,20 | 6,20/4,20 | 5,75/4,07 | 5,75/4,07 |
| Energetická třída, vytápění, teplé klima (voda 35 °C / voda 55 °C) ¹⁾ | A+++ až D | | A+++ / A+++ | A+++ / A+++ | A+++ / A+++ | A+++ / A+++ |
| Sezónní energetická účinnost – vytápění, chladné klima (voda 35 °C / voda 55 °C) | ηs % | | 157/110 | 157/110 | 164/116 | 164/116 |
| | SCOP | | 4,00/2,83 | 4,00/2,83 | 4,18/2,98 | 4,18/2,98 |
| Energetická třída, vytápění, chladné klima (voda 35 °C / voda 55 °C) ¹⁾ | A+++ až D | | A++ / A+ | A++ / A+ | A++ / A+ | A++ / A+ |
| Vnitřní jednotka | | | WH-ADC0309J3E5C | WH-ADC0309J3E5C | WH-ADC0309J3E5C | WH-ADC0309J3E5C |
| Akustický tlak | Vytápění / chlazení | dB(A) | 28/28 | 28/28 | 28/28 | 28/28 |
| Rozměry | V × Š × H | mm | 1640x598x600 | 1640x598x600 | 1640x598x600 | 1640x598x600 |
| Čistá hmotnost | | kg | 101 | 101 | 101 | 101 |
| Připojení vody | | palce | R1¼ | R1¼ | R1¼ | R1¼ |
| Čerpadlo třídy A | Počet rychlostí | | Proměnné otáčky | Proměnné otáčky | Proměnné otáčky | Proměnné otáčky |
| | Příkon (min./max.) | W | 30/120 | 30/120 | 30/120 | 30/120 |
| Průtok topné vody (ΔT=5 K, 35 °C) | | l/min | 9,20 | 14,30 | 20,10 | 25,80 |
| Výkon integrovaného elektrického ohřivače | | kW | 3,00 | 3,00 | 3,00 | 3,00 |
| Napájení 1 | | A | 12,0 | 12,0 | 15,9 | 15,9 |
| Napájení 2 | | A | 13,0 | 13,0 | 13,0 | 13,0 |
| Doporučená velikost kabelu, přívod 1 / 2 | | mm ² | 3x1,5/3x1,5 | 3x1,5/3x1,5 | 3x2,5/3x1,5 | 3x2,5/3x1,5 |
| Objem zásobníku | | l | 185 | 185 | 185 | 185 |
| Maximální teplota vody | | °C | 65 | 65 | 65 | 65 |
| Materiál zásobníku | | | Nerezová ocel | Nerezová ocel | Nerezová ocel | Nerezová ocel |
| Profil instalace dle EN16147 | | | l | l | l | l |
| Jmenovitá účinnost zásobníku TUV, průměrné klima podle ErP ²⁾ | A+ až F | | A+ | A+ | A+ | A+ |
| Jmenovitá účinnost zásobníku TUV, teplé klima podle ErP ²⁾ | A+ až F | | A+ | A+ | A+ | A+ |
| Jmenovitá účinnost zásobníku TUV, chladné klima podle ErP ²⁾ | A+ až F | | A | A | A | A |
| Zásobník TUV – průměrné klima podle ErP, η/SCOP | ηwh % / SCOP | | 128 / 3,20 | 128 / 3,20 | 116 / 2,90 | 116 / 2,90 |
| Venkovní jednotka | | | WH-UD03JE5 | WH-UD05JE5 | WH-UD07JE5 | WH-UD09JE5-1 |
| Akustický výkon při částečném zatížení ²⁾ | Vytápění | dB(A) | 55 | 55 | 59 | 59 |
| Akustický výkon při plném zatížení | Vytápění / chlazení | dB(A) | 60/61 | 64/64 | 68/67 | 69/69 |
| Rozměry / čistá hmotnost | V × Š × H | mm / kg | 622x824x298/37 | 622x824x298/37 | 795x875x320/61 | 795x875x320/61 |
| Chladivo (R32) / ekvivalent CO ₂ | | kg / t | 0,9/0,608 | 0,9/0,608 | 1,27/0,857 | 1,27/0,857 |
| Průměr potrubí | Kapalina / plyn | palce (mm) | 1/4(6,35) / 1/2(12,70) | 1/4(6,35) / 1/2(12,70) | 1/4(6,35) / 5/8(15,88) | 1/4(6,35) / 5/8(15,88) |
| Rozsah délek potrubí / rozdíl výšek (vstup/výstup) | | m / m | 3–25/20 | 3–25/20 | 3–50/30 | 3–50/30 |
| Délka potrubí pro dodatečné chladivo / množství dodatečného chladiva | | m / g/m | 10/20 | 10/20 | 10/25 | 10/25 |
| Provozní rozsah | Venkovní teplota | °C | -20 ~ +35 | -20 ~ +35 | -20 ~ +35 | -20 ~ +35 |
| Teplota vody na výstupu | Vytápění / chlazení | °C | 20–60/5–20 | 20–60/5–20 | 20–60/5–20 | 20–60/5–20 |

Příslušenství (volitelné)

| | |
|----------------|---|
| CZ-TAW1 | Aquarea Smart Cloud pro dálkové ovládání a údržbu přes bezdrátovou nebo kabelovou LAN |
| CZ-NS4P | Deska s elektronikou pro další funkce |

Příslušenství (volitelné)

| | |
|----------------------------|-------------------------------------|
| PAW-A2W-RTWIRED | Pokojevý termostat |
| PAW-A2W-RTWIRESLESS | Bezdrátový pokojový termostat s LCD |

1) Stupnice od A+++ do D. 2) Stupnice od A+ do F. 3) Akustický výkon v souladu s normami 8112013, 81312013 a EN12102-1:2017 při +7 °C.

Vypočet hodnot EER a COP podle normy EN14511. * K dispozici na podzim 2020.

Tento produkt je zkonstruován ve shodě se směrnicí Rady 98/83/ES o jakosti vody ve znění směrnice 2015/1787/EU. Životnost produktu není zaručena, je-li používán s podzemní vodou, např. pramenitou nebo studniční, dále vodovodní vodou s obsahem solí nebo jiných nečistot, nebo je-li používán v oblastech s vodou, která má kyselý charakter. Náklady spojené s údržbou v těchto případech hradí zákazník.



OVLÁDÁNÍ PŘES INTERNET: Volitelné.

Aquarea High Performance split systém generace J jednofázový. Vytápění a chlazení – SDC • Chladivo R32



Zaměřeno na technické parametry

Vynikající účinnost u verze s výkonem 3,2 kW! – Velmi vysoká úspora energie A+++ – Jednoduchá instalace a údržba – Speciální software pro nízkoenergetické domy s minimální výstupní teplotou 20 °C – Pracuje při teplotách až -20 °C – Automatický odvodušňovací ventil – Zobrazení frekvence kompresoru



CZ-TAW1
Připojení ke cloudu. Pro ovládání uživatelem a dálkovou údržbu instalační firmou.

| | | | Jednofázové (napájení vnitřní jednotky) | | | |
|---|---------------------|------------|---|-----------------------|-----------------------|-----------------------|
| Sestava | | | KIT-WC03J3E5 | KIT-WC05J3E5 | KIT-WC07J3E5 | KIT-WC09J3E5 |
| Topný výkon / COP (vzduch +7 °C, voda 35 °C) | kW / COP | | 3,20/5,33 | 5,00/5,00 | 7,00/4,76 | 9,00/4,48 |
| Topný výkon / COP (vzduch +7 °C, voda 55 °C) | kW / COP | | 3,20/2,81 | 5,00/2,72 | 7,00/2,82 | 8,95/2,78 |
| Topný výkon / COP (vzduch +2 °C, voda 35 °C) | kW / COP | | 3,20/3,64 | 4,20/3,18 | 6,85/3,41 | 7,00/3,40 |
| Topný výkon / COP (vzduch +2 °C, voda 55 °C) | kW / COP | | 3,20/2,19 | 4,10/1,99 | 6,20/2,21 | 6,30/2,16 |
| Topný výkon / COP (vzduch -7 °C, voda 35 °C) | kW / COP | | 3,30/2,80 | 4,20/2,59 | 5,60/2,87 | 6,12/2,78 |
| Topný výkon / COP (vzduch -7 °C, voda 55 °C) | kW / COP | | 3,20/1,79 | 3,55/1,71 | 5,25/1,94 | 5,90/1,93 |
| Chladicí výkon / EER (vzduch 35 °C, voda 7 °C) | kW / EER | | 3,20/3,52 | 4,50/3,00 | 6,70/3,03 | 8,20/2,72 |
| Chladicí výkon / EER (vzduch 35 °C, voda 18 °C) | kW / EER | | 3,20/4,85 | 4,80/4,29 | 6,70/4,72 | 9,00/4,18 |
| Sezónní energetická účinnost – vytápění, průměrné klima (voda 35 °C / voda 55 °C) | ηs % SCOP | | 200/136 5,07/3,47 | 200/136 5,07/3,47 | 193/130 4,90/3,32 | 193/130 4,90/3,32 |
| Energetická třída, vytápění, průměrné klima (voda 35 °C / voda 55 °C) | | A+++ až D | A+++/A++ | A+++/A++ | A+++/A++ | A+++/A++ |
| Sezónní energetická účinnost – vytápění, teplé klima (voda 35 °C / voda 55 °C) | ηs % SCOP | | 245/165 6,20/4,20 | 245/165 6,20/4,20 | 227/160 5,75/4,07 | 227/160 5,75/4,07 |
| Energetická třída, vytápění, teplé klima (voda 35 °C / voda 55 °C) | | A+++ až D | A+++/A+++ | A+++/A+++ | A+++/A+++ | A+++/A+++ |
| Sezónní energetická účinnost – vytápění, chladné klima (voda 35 °C / voda 55 °C) | ηs % SCOP | | 157/110 4,00/2,83 | 157/110 4,00/2,83 | 164/116 4,18/2,98 | 164/116 4,18/2,98 |
| Energetická třída, vytápění, chladné klima (voda 35 °C / voda 55 °C) | | A+++ až D | A++/A+ | A++/A+ | A++/A+ | A++/A+ |
| Vnitřní jednotka | | | WH-SDC0305J3E5 | WH-SDC0305J3E5 | WH-SDC0709J3E5 | WH-SDC0709J3E5 |
| Akustický tlak | Vytápění / chlazení | dB(A) | 28/28 | 28/28 | 30/30 | 30/31 |
| Rozměry | V × Š × H | mm | 892x500x340 | 892x500x340 | 892x500x340 | 892x500x340 |
| Čistá hmotnost | | kg | 42 | 42 | 42 | 42 |
| Připojení vody | | palce | R 1¼ | R 1¼ | R 1¼ | R 1¼ |
| Čerpadlo třídy A | Počet rychlostí | | Proměnné otáčky | Proměnné otáčky | Proměnné otáčky | Proměnné otáčky |
| | Příkon (min./max.) | W | 30/100 | 33/106 | 34/114 | 40/120 |
| Průtok topné vody (ΔT=5 K, 35 °C) | | l/min | 9,2 | 14,3 | 20,1 | 25,8 |
| Výkon integrovaného elektrického ohřivače | | kW | 3 | 3 | 3 | 3 |
| Doporučený jistič | | A | 15/30 | 15/30 | 15/30 | 15/30 |
| Doporučená velikost kabelu, přívod 1 / 2 | | mm² | 3x1,5/3x1,5 | 3x1,5/3x1,5 | 3x2,5/3x1,5 | 3x2,5/3x1,5 |
| Venkovní jednotka | | | WH-UD03JE5 | WH-UD05JE5 | WH-UD07JE5 | WH-UD09JE5-1 |
| Akustický výkon při částečném zatížení ¹⁾ Vytápění | | dB(A) | 55 | 55 | 59 | 59 |
| Akustický výkon při plném zatížení Vytápění / chlazení | | dB(A) | 60/61 | 64/64 | 68/67 | 69/69 |
| Rozměry | V × Š × H | mm | 622x824x298 | 622x824x298 | 795x875x320 | 795x875x320 |
| Čistá hmotnost | | kg | 37 | 37 | 61 | 61 |
| Chladivo (R32) / ekvivalent CO ₂ | | kg / t | 0,9/0,608 | 0,9/0,608 | 1,27/0,857 | 1,27/0,857 |
| Průměr potrubí | Kapalina / plyn | palce (mm) | 1/4(6,35)/1/2(12,70) | 1/4(6,35)/1/2(12,70) | 1/4(6,35)/5/8(15,88) | 1/4(6,35)/5/8(15,88) |
| Rozsah délek potrubí | | m | 3–25 | 3–25 | 3–50 | 3–50 |
| Rozdíl výšek (vstup/výstup) | | m | 20 | 20 | 30 | 30 |
| Délka potrubí pro dodatečné chladivo | | m | 10 | 10 | 10 | 10 |
| Dodatečný objem chladiva | | g/m | 20 | 20 | 25 | 25 |
| Provozní rozsah | Venkovní teplota | °C | -20~+35 | -20~+35 | -20~+35 | -20~+35 |
| Teplota vody na výstupu | Vytápění / chlazení | °C | 20~60/5~20 | 20~60/5~20 | 20~60/5~20 | 20~60/5~20 |

Příslušenství (volitelné)

| | |
|------------------------|---|
| PAW-TD20C1E5 | Zásobník na 200 l – nerezová ocel |
| PAW-TD30C1E5 | Zásobník na 300 l – nerezová ocel |
| PAW-TA20C1E5STD | Zásobník na 200 l – smaltovaná ocel |
| PAW-TA30C1E5STD | Zásobník na 300 l – smaltovaná ocel |
| PAW-3WYVVL-HW | Třícestný ventil pro zásobníky TUV |
| CZ-NV1 | Souprava třícestného ventilu pro vnitřní část jednotky Hydrokit |

Příslušenství (volitelné)

| | |
|---------------------------|---|
| CZ-NS4P | Deska s elektronikou pro další funkce |
| PAW-BTANK50L-2 | 50l vyrovnávací nádrž |
| CZ-TAW1 | Aquarea Smart Cloud pro dálkové ovládání a údržbu přes bezdrátovou nebo kabelovou LAN |
| PAW-A2W-RTWIRED | Pokojevý termostat |
| PAW-A2W-RTWIRELESS | Bezdrátový pokojový termostat s LCD |

1) Akustický výkon v souladu s normami 8112013, 81312013 a EN12102-1:2017 při +7 °C. Výpočet hodnot EER a COP podle normy EN14511.



OVLÁDÁNÍ PŘES INTERNET: Volitelné. GOOD DESIGN AWARD 2017: Vnitřní jednotky All in One a split systém generace H získaly prestižní cenu GOOD DESIGN AWARD 2017.

Novinka Aquarea High Performance monoblok generace J jednofázový. Vytápění a chlazení – MDC • Chladivo R32

NOVINKA
2020

Zaměřeno na technické parametry

Volitelné ovládání pomocí chytrého telefonu – Maximální výstupní teplota z hydraulického modulu 60 °C – Vysoké topné a chladicí výkony i při nízkých venkovních teplotách, rozsah teplot 5–20 °C – Pracuje při teplotách až –20 °C – Provoz v režimu chlazení při teplotách až 10 °C – Vestavěný magnetický filtr pro snadnou instalaci



CZ-TAW1
Připojení ke cloudu.
Pro ovládání
uživatel
a dálkovou údržbu
instalační firmou.

Jednofázové vytápění a chlazení

| Venkovní jednotka | | WH-MDC05J3E5 | WH-MDC07J3E5 | WH-MDC09J3E5 |
|---|------------------------------|----------------------|----------------------|----------------------|
| Topný výkon / COP (vzduch +7 °C, voda 35 °C) | kW / COP | 5,00/5,08 | 7,00/4,76 | 9,00/4,48 |
| Topný výkon / COP (vzduch +7 °C, voda 55 °C) | kW / COP | 5,00/3,01 | 7,00/2,82 | 8,95/2,78 |
| Topný výkon / COP (vzduch +2 °C, voda 35 °C) | kW / COP | 5,00/3,57 | 7,00/3,40 | 7,45/3,13 |
| Topný výkon / COP (vzduch +2 °C, voda 55 °C) | kW / COP | 5,00/2,27 | 6,30/2,16 | 7,00/2,12 |
| Topný výkon / COP (vzduch –7 °C, voda 35 °C) | kW / COP | 5,00/2,78 | 6,80/2,81 | 7,50/2,63 |
| Topný výkon / COP (vzduch –7 °C, voda 55 °C) | kW / COP | 5,00/1,85 | 6,30/1,86 | 7,00/1,80 |
| Chladicí výkon / EER (vzduch 35 °C, voda 7 °C) | kW / EER | 5,00/3,31 | 7,00/3,06 | 9,00/2,71 |
| Chladicí výkon / EER (vzduch 35 °C, voda 18 °C) | kW / EER | 5,00/5,05 | 7,00/4,73 | 9,00/4,25 |
| Sezónní energetická účinnost – vytápění, průměrné klima (voda 35 °C / voda 55 °C) | ηs % SCOP | 202/142 5,12/3,63 | 193/130 4,90/3,32 | 193/130 4,90/3,32 |
| Energetická třída, vytápění, průměrné klima (voda 35 °C / voda 55 °C) | A+++ až D | A+++/A++ | A+++/A++ | A+++/A++ |
| Sezónní energetická účinnost – vytápění, teplé klima (voda 35 °C / voda 55 °C) | ηs % SCOP | 237/165 6,00/4,20 | 227/160 5,75/4,07 | 227/160 5,75/4,07 |
| Energetická třída, vytápění, teplé klima (voda 35 °C / voda 55 °C) | A+++ až D | A+++/A+++ | A+++/A+++ | A+++/A+++ |
| Sezónní energetická účinnost – vytápění, chladné klima (voda 35 °C / voda 55 °C) | ηs % SCOP | 160/115 4,08/2,95 | 164/116 4,18/2,98 | 164/116 4,18/2,98 |
| Energetická třída, vytápění, chladné klima (voda 35 °C / voda 55 °C) | A+++ až D | A++/A+ | A++/A+ | A++/A+ |
| Akustický výkon při částečném zatížení ¹⁾ | Vytápění dB(A) | 59 | 59 | 59 |
| Akustický výkon při plném zatížení | Vytápění / chlazení dB(A) | 64/65 | 68/67 | 69/68 |
| Rozměry | V x Š x H mm | 865x1283x320 | 865x1283x320 | 865x1283x320 |
| Čistá hmotnost | kg | 99 | 104 | 104 |
| Chladivo (R32) / ekvivalent CO ₂ ²⁾ | kg / t | 1,3/0,878 | 1,3/0,878 | 1,3/0,878 |
| Připojení vody | palce | R 1¼ | R 1¼ | R 1¼ |
| Čerpadlo | Počet rychlostí | Proměnné otáčky | Proměnné otáčky | Proměnné otáčky |
| | Příkon (min./max.) W | 34/96 | 36/100 | 39/108 |
| Průtok topné vody (ΔT=5 K, 35 °C) | l/min | 14,3 | 20,1 | 25,8 |
| Výkon integrovaného elektrického ohřevače | kW | 3 | 3 | 3 |
| Příkon | Vytápění kW | 0,985 | 1,47 | 2,01 |
| | Chlazení kW | 1,51 | 2,29 | 3,32 |
| Provozní a spouštěcí proud | Vytápění A | 4,7 | 7,0 | 9,3 |
| | Chlazení A | 7,0 | 10,5 | 14,7 |
| Proud 1 | A | 12 | 17 | 17 |
| Proud 2 | A | 13 | 13 | 13 |
| Doporučený jistič | A | 30/15 | 30/15 | 30/16 |
| Doporučená velikost kabelu, přívod 1 / 2 | mm ² | 3x1,5/3x1,5 | 3x2,5/3x1,5 | 3x2,5/3x1,5 |
| Provozní rozsah (venkovní teplota) | Vytápění °C | -20–35 | -20–35 | -20–35 |
| | Chlazení °C | 10–43 | 10–43 | 10–43 |
| Teplota vody na výstupu | Vytápění °C | 20–60 | 20–60 | 20–60 |
| | Chlazení °C | 5–20 | 5–20 | 5–20 |

Příslušenství (volitelné)

| | |
|------------------------|---|
| PAW-TD20C1E5 | Zásobník na 200 l – nerezová ocel |
| PAW-TD30C1E5 | Zásobník na 300 l – nerezová ocel |
| PAW-TA20C1E5STD | Zásobník na 200 l – smaltovaná ocel |
| PAW-TA30C1E5STD | Zásobník na 300 l – smaltovaná ocel |
| PAW-TD20B8E3-1 | Zásobník Combo 185 l + 80 l – smaltovaná ocel |
| PAW-TD23B6E5 | Zásobník Combo 230 l + 60 l – nerezová ocel |

Příslušenství (volitelné)

| | |
|----------------------------|---|
| PAW-3WYVLV-HW | Třícestný ventil pro zásobníky TUV |
| PAW-BTANK50L-2 | 50l vyrovnávací nádrž |
| CZ-TAW1 | Aquarea Smart Cloud pro dálkové ovládání a údržbu přes bezdrátovou nebo kabelovou LAN |
| PAW-A2W-RTWIRED | Pokojevý termostat |
| PAW-A2W-RTWIRESLESS | Bezdrátový pokojevý termostat s LCD |

1) Akustický výkon v souladu s normami 8112013, 81312013 a EN12102-1:2017 při +7 °C. 2) Modely WH-MDC jsou hermeticky uzavřené. Vypočet hodnot EER a COP podle normy EN14511. * K dispozici v květnu 2020.



OVLÁDÁNÍ PŘES INTERNET: Volitelné.

Aquarea High Performance All in One generace H jednofázový. Vytápění a chlazení pro 1 nebo 2 zóny • Chladivo R410A



Zaměřeno na technické parametry

Snižení nákladů na instalaci – Potrubí ve spodní části jednotky All in One (snadná instalace) – Kratší doba instalace a minimalizace chyb při instalaci – Snadné nastavení dálkového ovladače – Menší prostor nutný k instalaci – Elektrické přípojky v přední části – Snazší instalace a údržba – Funkce dálkového ovladače (režim chlazení lze aktivovat pomocí softwaru; tuto aktivaci smí provádět pouze servisní partner)



CZ-TAW1
Připojení ke cloudu.
Pro ovládání uživatelem a dálkovou údržbu instalační firmou.

| Sada pro 1 zónu (pro 2 zóny přidejte B na konci) | | Jednofázové (napájení vnitřní jednotky) | | | | |
|---|---------------------|---|------------------------|------------------------|------------------------|----------------------|
| | | KIT-ADC03HE5 | KIT-ADC05HE5 | KIT-ADC07HE5 | KIT-ADC09HE5 | |
| Topný výkon / COP (vzduch +7 °C, voda 35 °C) | kW / COP | 3,20/5,00 | 5,00/4,63 | 7,00/4,46 | 9,00/4,13 | |
| Topný výkon / COP (vzduch +7 °C, voda 55 °C) | kW / COP | 3,20/2,67 | 5,00/2,65 | 6,80/2,63 | 8,90/2,41 | |
| Topný výkon / COP (vzduch +2 °C, voda 35 °C) | kW / COP | 3,20/3,56 | 4,20/3,11 | 6,55/3,34 | 6,70/3,13 | |
| Topný výkon / COP (vzduch +2 °C, voda 55 °C) | kW / COP | 3,20/2,15 | 4,10/1,98 | 6,00/1,99 | 6,00/1,99 | |
| Topný výkon / COP (vzduch -7 °C, voda 35 °C) | kW / COP | 3,20/2,69 | 4,20/2,59 | 5,15/2,68 | 5,90/2,52 | |
| Topný výkon / COP (vzduch -7 °C, voda 55 °C) | kW / COP | 3,20/1,72 | 3,55/1,71 | 4,80/1,89 | 5,80/1,88 | |
| Chladicí výkon / EER (vzduch 35 °C, voda 7 °C) | kW / EER | 3,20/3,08 | 4,50/2,69 | 6,00/2,63 | 7,00/2,43 | |
| Chladicí výkon / EER (vzduch 35 °C, voda 18 °C) | kW / EER | 3,30/3,75 | 5,00/3,76 | 6,00/3,57 | 7,00/3,26 | |
| Sezónní energetická účinnost – vytápění, průměrné klima (voda 35 °C / voda 55 °C) | ηs % | 195/130 | 195/130 | 190/130 | 190/130 | |
| SCOP | | 4,95/3,33 | 4,95/3,33 | 4,83/3,33 | 4,83/3,33 | |
| Energetická třída, vytápění, průměrné klima (voda 35 °C / voda 55 °C) ¹⁾ | A+++ až D | A+++/A++ | A+++/A++ | A+++/A++ | A+++/A++ | |
| Sezónní energetická účinnost – vytápění, teplé klima (voda 35 °C / voda 55 °C) | ηs % | 244/163 | 244/163 | 225/160 | 225/160 | |
| SCOP | | 6,18/4,15 | 6,18/4,15 | 5,70/4,08 | 5,70/4,08 | |
| Energetická třída, vytápění, teplé klima (voda 35 °C / voda 55 °C) ¹⁾ | A+++ až D | A+++/A+++ | A+++/A+++ | A+++/A+++ | A+++/A+++ | |
| Sezónní energetická účinnost – vytápění, chladné klima (voda 35 °C / voda 55 °C) | ηs % | 150/103 | 150/103 | 160/115 | 160/115 | |
| SCOP | | 3,83/2,65 | 3,83/2,65 | 4,08/2,95 | 4,08/2,95 | |
| Energetická třída, vytápění, chladné klima (voda 35 °C / voda 55 °C) ¹⁾ | A+++ až D | A++/A+ | A++/A+ | A++/A+ | A++/A+ | |
| Vnitřní jednotka Hydrokit s 1 zónou | | WH-ADC0309H3E5 | WH-ADC0309H3E5 | WH-ADC0309H3E5 | WH-ADC0309H3E5 | |
| Vnitřní jednotka Hydrokit se 2 zónami | | WH-ADC0309H3E5B | WH-ADC0309H3E5B | WH-ADC0309H3E5B | WH-ADC0309H3E5B | |
| Akustický tlak | Vytápění / chlazení | dB(A) | 28/28 | 28/28 | 28/28 | 28/28 |
| Rozměry / čistá hmotnost | V × Š × H | mm / kg | 1800x598x717/124 | 1800x598x717/124 | 1800x598x717/124 | 1800x598x717/124 |
| Připojení vody | | palce | R 1¼ | R 1¼ | R 1¼ | R 1¼ |
| Čerpadlo třídy A | Počet rychlostí | | Proměnné otáčky | Proměnné otáčky | Proměnné otáčky | Proměnné otáčky |
| | Příkon (min./max.) | W | 30/120 | 30/120 | 30/120 | 30/120 |
| Průtok topné vody (ΔT=5 K, 35 °C) | | l/min | 9,2 | 14,3 | 20,1 | 25,8 |
| Výkon integrovaného elektrického ohřívače | | kW | 3 | 3 | 3 | 3 |
| Doporučený jistič | | A | 15/15 | 15/15 | 30/15 | 30/15 |
| Doporučená velikost kabelu, přívod 1 / 2 | | mm ² | 3x1,5/3x1,5 | 3x1,5/3x1,5 | 3x2,5/3x1,5 | 3x2,5/3x1,5 |
| Objem zásobníku | | l | 185 | 185 | 185 | 185 |
| Maximální teplota vody | | °C | 65 | 65 | 65 | 65 |
| Materiál zásobníku | | | Nerezová ocel | Nerezová ocel | Nerezová ocel | Nerezová ocel |
| Profil instalace dle EN16147 | | l | l | l | l | |
| Jmenovitá účinnost zásobníku TUV, průměrné klima podle ErP ²⁾ | | A+ až F | A+ | A+ | A | A |
| Jmenovitá účinnost zásobníku TUV, teplé klima podle ErP ²⁾ | | A+ až F | A+ | A+ | A+ | A+ |
| Jmenovitá účinnost zásobníku TUV, chladné klima podle ErP ²⁾ | | A+ až F | A | A | A | A |
| Zásobník TUV – průměrné klima podle ErP, η/SCOP | | ηwh % / SCOP | 120/3,00 | 120/3,00 | 113/2,83 | 113/2,83 |
| Zásobník TUV – teplé klima podle ErP, η/SCOP | | ηwh % / SCOP | 147/3,68 | 147/3,68 | 132/3,30 | 132/3,30 |
| Zásobník TUV – chladné klima podle ErP, η/SCOP | | ηwh % / SCOP | 94/2,35 | 94/2,15 | 86/2,15 | 86/1,88 |
| Venkovní jednotka | | WH-UD03HE5-1 | WH-UD05HE5-1 | WH-UD07HE5-1 | WH-UD09HE5-1 | |
| Akustický výkon při částečném zatížení ²⁾ | Vytápění | dB(A) | 55 | 55 | 59 | 59 |
| Akustický výkon při plném zatížení | Vytápění / chlazení | dB(A) | 64/65 | 65/66 | 68/66 | 69/68 |
| Rozměry / čistá hmotnost | V × Š × H | mm / kg | 622x824x298/39 | 622x824x298/39 | 795x900x320/66 | 795x900x320/66 |
| Chladivo (R410A) / ekvivalent CO ₂ | | kg / t | 1,20/2,506 | 1,20/2,506 | 1,45/3,028 | 1,45/3,028 |
| Průměr potrubí | Kapalina / plyn | palce (mm) | 1/4(6,35)/1/2(12,70) | 1/4(6,35)/1/2(12,70) | 1/4(6,35)/5/8(15,88) | 1/4(6,35)/5/8(15,88) |
| Rozsah délek potrubí / rozdíl výšek (vstup/výstup) | | m / m | 3-15/5 | 3-15/5 | 3-40/30 | 3-40/30 |
| Délka potrubí pro dodatečné chladivo / množství dodatečného chladiva | | m / g/m | 10/20 | 10/20 | 10/30 | 10/30 |
| Provozní rozsah | Venkovní teplota | °C | -20~+35 | -20~+35 | -20~+35 | -20~+35 |
| Teplota vody na výstupu | Vytápění / chlazení | °C | 20~55/5~20 | 20~55/5~20 | 20~55/5~20 | 20~55/5~20 |

Příslušenství (volitelné)

| | |
|-------------------------|---|
| PAW-ADC-PREKIT-H | Předinstalační sada potrubí pro generaci H |
| PAW-ADC-CV150 | Dekorativní magnetický postranní kryt |
| CZ-TAW1 | Aquarea Smart Cloud pro dálkové ovládání a údržbu přes bezdrátovou nebo kabelovou LAN |

Příslušenství (volitelné)

| | |
|---------------------------|---------------------------------------|
| CZ-NS4P | Deska s elektronikou pro další funkce |
| PAW-A2W-RTWIRED | Pokojevý termostat |
| PAW-A2W-RTWIRELESS | Bezdrátový pokojový termostat s LCD |

1) Stupnice od A+++ do D. 2) Stupnice od A+ do F. 3) Akustický výkon v souladu s normami 8112013, 81312013 a EN12102-1:2017 při +7 °C.

Výpočet hodnot EER a COP podle normy EN14511.

Tento produkt je zkonstruován ve shodě se směrnicí Rady 98/83/ES o jakosti vody ve znění směrnice 2015/1787/EU. Životnost produktu není zaručena, je-li používán s podzemní vodou, např. pramenitou nebo studniční, dále vodovodní vodou s obsahem solí nebo jiných nečistot, nebo je-li používán v oblastech s vodou, která má kyselý charakter. Náklady spojené s údržbou v těchto případech hradí zákazník.



OVLÁDÁNÍ PŘES INTERNET: Volitelné. GOOD DESIGN AWARD 2017: Vnitřní jednotky All in One a split systém generace H získaly prestižní cenu GOOD DESIGN AWARD 2017.

Aquarea High Performance All in One generace H jednofázový/třífázový. Vytápění a chlazení • Chladivo R410A



Zaměřeno na technické parametry

Snížení nákladů na instalaci – Potrubí ve spodní části jednotky All in One (snadná instalace) – Kratší doba instalace a minimalizace chyb při instalaci – Snadné nastavení dálkového ovladače – Menší prostor nutný k instalaci – Elektrické přípojky v přední části – Snazší instalace a údržba – Funkce dálkového ovladače (režim chlazení lze aktivovat pomocí softwaru; tuto aktivaci smí provádět pouze servisní partner)

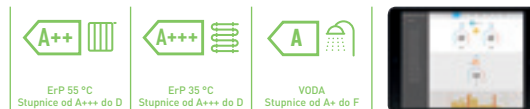

CZ-TAW1
Připojení ke cloudu. Pro ovládání uživatelem a dálkovou údržbu instalační firmou.

| Sestava | Jednofázové (napájení vnitřní jednotky) | | | Třífázové (napájení vnitřní jednotky) | | |
|---|---|--------------|----------------------|---------------------------------------|----------------------|----------------------|
| | KIT-ADC12HE5 | KIT-ADC16HE5 | KIT-ADC09HE8 | KIT-ADC12HE8 | KIT-ADC16HE8 | KIT-ADC09HE8 |
| Topný výkon / COP (vzduch +7 °C, voda 35 °C) | kW / COP 12,00/4,74 | 16,00/4,28 | 9,00/4,84 | 12,00/4,74 | 16,00/4,28 | 9,00/4,84 |
| Topný výkon / COP (vzduch +7 °C, voda 55 °C) | kW / COP 12,00/2,88 | 14,50/2,68 | 9,00/2,94 | 12,00/2,88 | 14,50/2,68 | 9,00/2,94 |
| Topný výkon / COP (vzduch +2 °C, voda 35 °C) | kW / COP 11,40/3,44 | 13,00/3,28 | 9,00/3,59 | 11,40/3,44 | 13,00/3,28 | 9,00/3,59 |
| Topný výkon / COP (vzduch +2 °C, voda 55 °C) | kW / COP 9,10/2,20 | 9,80/2,17 | 8,80/2,23 | 9,10/2,20 | 9,80/2,17 | 8,80/2,23 |
| Topný výkon / COP (vzduch -7 °C, voda 35 °C) | kW / COP 10,00/2,73 | 11,40/2,57 | 9,00/2,85 | 10,00/2,73 | 11,40/2,57 | 9,00/2,85 |
| Topný výkon / COP (vzduch -7 °C, voda 55 °C) | kW / COP 8,20/1,92 | 9,00/1,82 | 7,90/2,05 | 8,20/1,92 | 9,00/1,82 | 7,90/2,05 |
| Chladicí výkon / EER (vzduch 35 °C, voda 7 °C) | kW / EER 10,00/2,81 | 12,20/2,56 | 7,00/3,17 | 10,00/2,81 | 12,20/2,56 | 7,00/3,17 |
| Chladicí výkon / EER (vzduch 35 °C, voda 18 °C) | kW / EER 10,00/4,17 | 12,20/4,12 | 7,00/4,61 | 10,00/4,17 | 12,20/4,12 | 7,00/4,61 |
| Sezónní energetická účinnost – vytápění, průměrné klima (voda 35 °C / voda 55 °C) | ηs % 190/134 | 190/130 | 190/133 | 190/134 | 190/130 | 190/133 |
| SCOP 4,83/3,43 | 4,83/3,33 | 4,83/3,33 | 4,83/3,40 | 4,83/3,43 | 4,83/3,33 | 4,83/3,40 |
| Energetická třída, vytápění, průměrné klima (voda 35 °C / voda 55 °C) ¹⁾ | A+++ až D | A+++/A++ | A+++/A++ | A+++/A++ | A+++/A++ | A+++/A++ |
| Sezónní energetická účinnost – vytápění, teplé klima (voda 35 °C / voda 55 °C) | ηs % 245/159 | 245/169 | 245/159 | 245/159 | 245/169 | 245/159 |
| SCOP 6,20/4,05 | 6,20/4,30 | 6,20/4,30 | 6,20/4,05 | 6,20/4,05 | 6,20/4,30 | 6,20/4,05 |
| Energetická třída, vytápění, teplé klima (voda 35 °C / voda 55 °C) ¹⁾ | A+++ až D | A+++/A+++ | A+++/A+++ | A+++/A+++ | A+++/A+++ | A+++/A+++ |
| Sezónní energetická účinnost – vytápění, chladné klima (voda 35 °C / voda 55 °C) | ηs % 168/121 | 168/121 | 168/121 | 168/121 | 168/121 | 168/121 |
| SCOP 4,28/3,10 | 4,28/3,10 | 4,28/3,10 | 4,28/3,10 | 4,28/3,10 | 4,28/3,10 | 4,28/3,10 |
| Energetická třída, vytápění, chladné klima (voda 35 °C / voda 55 °C) ¹⁾ | A+++ až D | A++/A+ | A++/A+ | A++/A+ | A++/A+ | A++/A+ |
| Vnitřní jednotka | WH-ADC1216H6E5 WH-ADC1216H6E5 WH-ADC0916H9E8 WH-ADC0916H9E8 WH-ADC0916H9E8 | | | | | |
| Akustický tlak | Vytápění / chlazení | dB(A) | 33/33 | 33/33 | 33/33 | 33/33 |
| Rozměry / čistá hmotnost | V × Š × H | mm / kg | 1800x598x717/124 | 1800x598x717/124 | 1800x598x717/126 | 1800x598x717/126 |
| Připojení vody | | palce | R1½ | R1½ | R1½ | R1½ |
| Čerpadlo třídy A | Počet rychlostí | | Proměnné otáčky | Proměnné otáčky | Proměnné otáčky | Proměnné otáčky |
| | Příkon (min./max.) | W | 36/152 | 36/152 | 36/152 | 36/152 |
| Průtok topné vody (ΔT=5 K, 35 °C) | | l/min | 34,4 | 45,9 | 25,8 | 34,4 |
| Výkon integrovaného elektrického ohříváče | | kW | 6 | 6 | 9 | 9 |
| Doporučený jistič | | A | 30/30 | 30/30 | 16/16 | 16/16 |
| Doporučená velikost kabelu, přívod 1 / 2 | | mm² | 3x4,0/3x4,0 | 3x4,0/3x4,0 | 5x1,5/5x1,5 | 5x1,5/5x1,5 |
| Objem zásobníku | | l | 185 | 185 | 185 | 185 |
| Maximální teplota vody | | °C | 65 | 65 | 65 | 65 |
| Materiál zásobníku | | | Nerezová ocel | Nerezová ocel | Nerezová ocel | Nerezová ocel |
| Profil instalace dle EN16147 | | l | l | l | l | l |
| Jmenovitá účinnost zásobníku TUV, průměrné klima podle ErP ²⁾ | | A+ až F | A | A | A | A |
| Jmenovitá účinnost zásobníku TUV, teplé klima podle ErP ²⁾ | | A+ až F | A | A | A | A |
| Jmenovitá účinnost zásobníku TUV, chladné klima podle ErP ²⁾ | | A+ až F | A | B | A | B |
| Zásobník TUV – průměrné klima podle ErP, η/SCOP | | ηwh % / SCOP | 95/2,38 | 91/2,28 | 95/2,38 | 95/2,38 |
| Zásobník TUV – teplé klima podle ErP, η/SCOP | | ηwh % / SCOP | 110/2,75 | 107/2,68 | 110/2,75 | 110/2,75 |
| Zásobník TUV – chladné klima podle ErP, η/SCOP | | ηwh % / SCOP | 75/1,80 | 72/1,88 | 75/1,88 | 75/1,80 |
| Venkovní jednotka | WH-UD12HE5 WH-UD16HE5 WH-UD09HE8 WH-UD12HE8 WH-UD16HE8 | | | | | |
| Akustický výkon při částečném zatížení ³⁾ | Vytápění | dB(A) | 65 | 65 | 65 | 65 |
| Akustický výkon při plném zatížení | Vytápění / chlazení | dB(A) | 69/68 | 72/72 | 68/67 | 69/68 |
| Rozměry / čistá hmotnost | V × Š × H | mm / kg | 1340x900x320/101 | 1340x900x320/101 | 1340x900x320/107 | 1340x900x320/107 |
| Chladivo (R410A) / ekvivalent CO ₂ | | kg / t | 2,55/5,324 | 2,55/5,324 | 2,55/5,324 | 2,55/5,324 |
| Průměr potrubí | Kapalina / plyn | palce (mm) | 3/8(9,52)/5/8(15,88) | 3/8(9,52)/5/8(15,88) | 3/8(9,52)/5/8(15,88) | 3/8(9,52)/5/8(15,88) |
| Rozsah délek potrubí / rozdíl výšek (vstup/výstup) | | m / m | 3–50/30 | 3–50/30 | 3–30/20 | 3–30/20 |
| Délka potrubí pro dodatečné chladivo / množství dodatečného chladiva | | m / g/m | 10/50 | 10/50 | 10/50 | 10/50 |
| Provozní rozsah | Venkovní teplota | °C | -20~+35 | -20~+35 | -20~+35 | -20~+35 |
| Teplota vody na výstupu | Vytápění / chlazení | °C | 20–55/5–20 | 20–55/5–20 | 20–55/5–20 | 20–55/5–20 |

Příslušenství (volitelné)

| | |
|-------------------------|---|
| PAW-ADC-PREKIT-H | Předinstalační sada potrubí pro generaci H |
| PAW-ADC-CV150 | Dekorativní magnetický postranní kryt |
| CZ-TAW1 | Aquarea Smart Cloud pro dálkové ovládání a údržbu přes bezdrátovou nebo kabelovou LAN |

Příslušenství (volitelné)

| | |
|----------------------------|---------------------------------------|
| CZ-NS4P | Deska s elektronikou pro další funkce |
| PAW-A2W-RTWIRED | Pokojevý termostat |
| PAW-A2W-RTWIRESLESS | Bezdrátový pokojový termostat s LCD |

1) Stupnice od A+++ do D. 2) Stupnice od A+ do F. 3) Akustický výkon v souladu s normami 8112013, 81312013 a EN12102-1:2017 při +7 °C.

Výpočet hodnot EER a COP podle normy EN14511.

Tento produkt je zkonstruován ve shodě se směrnicí Rady 98/83/ES o jakosti vody ve znění směrnice 2015/1787/EU. Životnost produktu není zaručena, je-li používán s podzemní vodou, např. pramenitou nebo studniční, dále vodovodní vodou s obsahem solí nebo jiných nečistot, nebo je-li používán v oblastech s vodou, která má kyselý charakter. Náklady spojené s údržbou v těchto případech hradí zákazník.



OVĚŘENÍ PŘES INTERNET: Volitelné. GOOD DESIGN AWARD 2017: Vnitřní jednotky All in One a split systém generace H získaly prestižní cenu GOOD DESIGN AWARD 2017.

Aquarea T-CAP All in One generace H jednofázový/třífázový. Vytápění a chlazení • Chladivo R410A



Zaměřeno na technické parametry

– Pracuje při teplotách až $-28\text{ }^{\circ}\text{C}$ – Konstantní výkon do $-20\text{ }^{\circ}\text{C}$ – Snížení nákladů na instalaci – Kratší doba instalace a minimalizace chyb při instalaci – Snadné nastavení dálkového ovladače – Elektrické přípojky v přední části – Snazší instalace a údržba – Funkce dálkového ovladače (režim chlazení lze aktivovat pomocí softwaru; tuto aktivaci smí provádět pouze servisní partner)

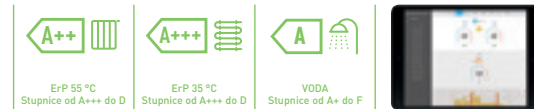

CZ-TAW1
Připojení ke cloudu.
Pro ovládání
uživatelé a
dálkovou údržbu
instalační firmou.

| Sestava | Jednofázové (napájení vnitřní jednotky) | | | | | Třífázové (napájení vnitřní jednotky) | | | | |
|---|---|-----------------------|-----------------------|-----------------------|-----------------------|---------------------------------------|--|--|--|--|
| | KIT-AXC09HE5 | KIT-AXC12HE5 | KIT-AXC09HE8 | KIT-AXC12HE8 | KIT-AXC16HE8 | | | | | |
| Topný výkon / COP (vzduch +7 °C, voda 35 °C) | kW / COP | 9,00/4,84 | 12,00/4,74 | 9,00/4,84 | 12,00/4,74 | 16,00/4,28 | | | | |
| Topný výkon / COP (vzduch +7 °C, voda 55 °C) | kW / COP | 9,00/2,94 | 12,00/2,88 | 9,00/2,94 | 12,00/2,88 | 16,00/2,71 | | | | |
| Topný výkon / COP (vzduch +2 °C, voda 35 °C) | kW / COP | 9,00/3,59 | 12,00/3,44 | 9,00/3,59 | 12,00/3,44 | 16,00/3,10 | | | | |
| Topný výkon / COP (vzduch +2 °C, voda 55 °C) | kW / COP | 9,00/2,21 | 12,00/2,19 | 9,00/2,21 | 12,00/2,19 | 16,00/2,13 | | | | |
| Topný výkon / COP (vzduch -7 °C, voda 35 °C) | kW / COP | 9,00/2,85 | 12,00/2,72 | 9,00/2,85 | 12,00/2,72 | 16,00/2,49 | | | | |
| Topný výkon / COP (vzduch -7 °C, voda 55 °C) | kW / COP | 9,00/2,02 | 12,00/1,92 | 9,00/2,02 | 12,00/1,92 | 16,00/1,86 | | | | |
| Chladicí výkon / EER (vzduch 35 °C, voda 7 °C) | kW / EER | 7,00/3,17 | 10,00/2,81 | 7,00/3,17 | 10,00/2,81 | 12,20/2,57 | | | | |
| Chladicí výkon / EER (vzduch 35 °C, voda 18 °C) | kW / EER | 7,00/5,19 | 10,00/5,13 | 7,00/5,19 | 10,00/5,13 | 12,20/3,49 | | | | |
| Sezónní energetická účinnost – vytápění, průměrné klima (voda 35 °C / voda 55 °C) | ηs % | 181/130 | 170/130 | 181/130 | 170/130 | 160/125 | | | | |
| | SCOP | 4,60/3,33 | 4,33/3,33 | 4,60/3,33 | 4,33/3,33 | 4,08/3,20 | | | | |
| Energetická třída, vytápění, průměrné klima (voda 35 °C / voda 55 °C) ¹⁾ | A+++ až D | A+++ / A++ | A+++ / A++ | A+++ / A++ | A+++ / A++ | A+++ / A++ | | | | |
| Sezónní energetická účinnost – vytápění, teplé klima (voda 35 °C / voda 55 °C) | ηs % | 235/158 | 231/158 | 235/158 | 231/158 | 231/159 | | | | |
| | SCOP | 5,95/4,03 | 5,85/4,03 | 5,95/4,03 | 5,85/4,03 | 5,85/4,05 | | | | |
| Energetická třída, vytápění, teplé klima (voda 35 °C / voda 55 °C) ¹⁾ | A+++ až D | A+++ / A+++ | A+++ / A+++ | A+++ / A+++ | A+++ / A+++ | A+++ / A+++ | | | | |
| Sezónní energetická účinnost – vytápění, chladné klima (voda 35 °C / voda 55 °C) | ηs % | 160/125 | 160/125 | 160/125 | 160/125 | 150/125 | | | | |
| | SCOP | 4,08/3,20 | 4,08/3,20 | 4,08/3,20 | 4,08/3,20 | 3,83/3,20 | | | | |
| Energetická třída, vytápění, chladné klima (voda 35 °C / voda 55 °C) ¹⁾ | A+++ až D | A++ / A++ | A++ / A++ | A++ / A++ | A++ / A++ | A++ / A++ | | | | |
| Vnitřní jednotka | | WH-ADC1216H6E5 | WH-ADC1216H6E5 | WH-ADC0916H9E8 | WH-ADC0916H9E8 | WH-ADC0916H9E8 | | | | |
| Akustický tlak | Vytápění / chlazení | 33/33 | 33/33 | 33/33 | 33/33 | 33/33 | | | | |
| Rozměry / čistá hmotnost | V × Š × H | 1800x598x717/124 | 1800x598x717/124 | 1800x598x717/126 | 1800x598x717/126 | 1800x598x717/126 | | | | |
| Připojení vody | | R 1½ | R 1½ | R 1½ | R 1½ | R 1½ | | | | |
| Čerpadlo třídy A | Počet rychlostí | Proměnné otáčky | Proměnné otáčky | Proměnné otáčky | Proměnné otáčky | Proměnné otáčky | | | | |
| | Příkon (min./max.) | W | 36/152 | 36/152 | 36/152 | 36/152 | | | | |
| Průtok topné vody (ΔT=5 K, 35 °C) | | l/min | 25,8 | 34,4 | 25,8 | 34,4 | | | | |
| Výkon integrovaného elektrického ohřívače | | kW | 6 | 6 | 9 | 9 | | | | |
| Doporučený jistič | | A | 30/30 | 30/30 | 16/16 | 16/16 | | | | |
| Doporučená velikost kabelu, přívod 1 / 2 | | mm ² | 3x4,0/3x4,0 | 3x4,0/3x4,0 | 5x1,5/5x1,5 | 5x1,5/5x1,5 | | | | |
| Objem zásobníku | | l | 185 | 185 | 185 | 185 | | | | |
| Maximální teplota vody | | °C | 65 | 65 | 65 | 65 | | | | |
| Materiál zásobníku | | | Nerezová ocel | Nerezová ocel | Nerezová ocel | Nerezová ocel | | | | |
| Profil instalace dle EN16147 | | l | l | l | l | l | | | | |
| Jmenovitá účinnost zásobníku TUV, průměrné klima podle ErP ²⁾ | A+ až F | A | A | A | A | A | | | | |
| Jmenovitá účinnost zásobníku TUV, teplé klima podle ErP ²⁾ | A+ až F | A | A | A | A | A | | | | |
| Jmenovitá účinnost zásobníku TUV, chladné klima podle ErP ²⁾ | A+ až F | A | A | A | A | B | | | | |
| Zásobník TUV – průměrné klima podle ErP, η/SCOP | ηwh % / SCOP | 95/2,38 | 95/2,38 | 95/2,38 | 95/2,38 | 91/2,28 | | | | |
| Zásobník TUV – teplé klima podle ErP, η/SCOP | ηwh % / SCOP | 110/2,75 | 110/2,75 | 110/2,75 | 110/2,75 | 107/2,68 | | | | |
| Zásobník TUV – chladné klima podle ErP, η/SCOP | ηwh % / SCOP | 75/1,88 | 75/1,88 | 75/1,88 | 75/1,80 | 72/1,88 | | | | |
| Venkovní jednotka | | WH-UX09HE5 | WH-UX12HE5 | WH-UX09HE8 | WH-UX12HE8 | WH-UX16HE8 | | | | |
| Akustický výkon při částečném zatížení ²⁾ | Vytápění | 66 | 66 | 65 | 65 | 67 | | | | |
| Akustický výkon při plném zatížení | Vytápění / chlazení | 68/67 | 69/68 | 68/67 | 69/68 | 72/71 | | | | |
| Rozměry / čistá hmotnost | V × Š × H | 1340x900x320/101 | 1340x900x320/101 | 1340x900x320/108 | 1340x900x320/108 | 1340x900x320/118 | | | | |
| Chladivo (R410A) / ekvivalent CO ₂ | | 2,85/5,951 | 2,85/5,951 | 2,85/5,951 | 2,85/5,951 | 2,90/6,055 | | | | |
| Průměr potrubí | Kapalina / plyn | 3/8(9,52)/5/8(15,88) | 3/8(9,52)/5/8(15,88) | 3/8(9,52)/5/8(15,88) | 3/8(9,52)/5/8(15,88) | 3/8(9,52)/5/8(15,88) | | | | |
| Rozsah délek potrubí / rozdílný výškový (vstup/výstup) | m / m | 3-30/20 | 3-30/20 | 3-30/20 | 3-30/20 | 3-30/20 | | | | |
| Délka potrubí pro dodatečné chladivo / množství dodatečného chladiva | m / g/m | 10/50 | 10/50 | 10/50 | 10/50 | 10/50 | | | | |
| Provozní rozsah | Venkovní teplota | °C | -28 ~ +35 | -28 ~ +35 | -28 ~ +35 | -28 ~ +35 | | | | |
| Teplota vody na výstupu | Vytápění / chlazení | °C | 20-60/5-20 | 20-60/5-20 | 20-60/5-20 | 20-60/5-20 | | | | |

Příslušenství (volitelné)

| | |
|-------------------------|---|
| PAW-ADC-PREKIT-H | Předinstalační sada potrubí pro generaci H |
| PAW-ADC-CV150 | Dekoraturní magnetický postranní kryt |
| CZ-TAW1 | Aquarea Smart Cloud pro dálkové ovládání a údržbu přes bezdrátovou nebo kabelovou LAN |

Příslušenství (volitelné)

| | |
|---------------------------|---------------------------------------|
| CZ-NS4P | Deska s elektronikou pro další funkce |
| PAW-A2W-RTWIRED | Pokojevý termostat |
| PAW-A2W-RTWIRELESS | Bezdrátový pokojový termostat s LCD |

1) Stupnice od A+++ do D. 2) Stupnice od A+ do F. 3) Akustický výkon v souladu s normami 8112013, 81312013 a EN12102-1:2017 při +7 °C.

Výpočet hodnot EER a COP podle normy EN14511.

Tento produkt je zkonstruován ve shodě se směrnicí Rady 98/83/ES o jakosti vody ve znění směrnice 2015/1787/EU. Životnost produktu není zaručena, je-li používán s podzemní vodou, např. pramenitou nebo studniční, dále vodovodní vodou s obsahem solí nebo jiných nečistot, nebo je-li používán v oblastech s vodou, která má kyselý charakter. Náklady spojené s údržbou v těchto případech hradí zákazník.



OVLÁDÁNÍ PŘES INTERNET: Volitelné. GOOD DESIGN AWARD 2017: Vnitřní jednotky All in One a split systém generace H získaly prestižní cenu GOOD DESIGN AWARD 2017.

Aquarea T-CAP All in One generace H třířákový. Supertichá venkovní jednotka. Vytápění a chlazení

• Chladivo R410A



Zaměřeno na technické parametry

– Pracuje při teplotách až $-28\text{ }^{\circ}\text{C}$ – Konstantní výkon od $-20\text{ }^{\circ}\text{C}$ – Snížení nákladů na instalaci – Kratší doba instalace a minimalizace chyb při instalaci – Snadné nastavení dálkového ovladače – Elektrické přípojky v přední části – Snazší instalace a údržba – Funkce dálkového ovladače (režim chlazení lze aktivovat pomocí softwaru; tuto aktivaci smí provádět pouze servisní partner)

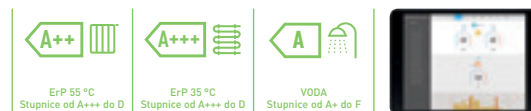

CZ-TAW1
Připojení ke cloudu. Pro ovládání uživatelem a dálkovou údržbu instalační firmou.

| Sestava | | Třířákové (napájení vnitřní jednotky) | | |
|---|---------------------|---------------------------------------|-----------------------|-----------------------|
| | | KIT-AQC09HE8 | KIT-AQC12HE8 | KIT-AQC16HE8 |
| Topný výkon / COP (vzduch +7 °C, voda 35 °C) | kW / COP | 9,00/4,84 | 12,00/4,74 | 16,00/4,28 |
| Topný výkon / COP (vzduch +7 °C, voda 55 °C) | kW / COP | 9,00/2,94 | 12,00/2,88 | 16,00/2,71 |
| Topný výkon / COP (vzduch +2 °C, voda 35 °C) | kW / COP | 9,00/3,59 | 12,00/3,44 | 16,00/3,10 |
| Topný výkon / COP (vzduch +2 °C, voda 55 °C) | kW / COP | 9,00/2,21 | 12,00/2,19 | 16,00/2,13 |
| Topný výkon / COP (vzduch -7 °C, voda 35 °C) | kW / COP | 9,00/2,85 | 12,00/2,72 | 16,00/2,49 |
| Topný výkon / COP (vzduch -7 °C, voda 55 °C) | kW / COP | 9,00/2,02 | 12,00/1,92 | 16,00/1,86 |
| Chladicí výkon / EER (vzduch 35 °C, voda 7 °C) | kW / EER | 7,00/3,17 | 10,00/2,81 | 12,20/2,57 |
| Chladicí výkon / EER (vzduch 35 °C, voda 18 °C) | kW / EER | 7,00/5,19 | 10,00/5,13 | 12,20/3,49 |
| Sezónní energetická účinnost – vytápění, průměrné klima (voda 35 °C / voda 55 °C) | η_s % | 181/130 | 170/130 | 160/125 |
| | SCOP | 4,60/3,33 | 4,33/3,33 | 4,08/3,20 |
| Energetická třída, vytápění, průměrné klima (voda 35 °C / voda 55 °C) ¹⁾ | | A+++ až D | A++/A++ | A++/A++ |
| Sezónní energetická účinnost – vytápění, teplé klima (voda 35 °C / voda 55 °C) | η_s % | 235/158 | 231/158 | 231/159 |
| | SCOP | 5,95/4,03 | 5,85/4,03 | 5,85/4,05 |
| Energetická třída, vytápění, teplé klima (voda 35 °C / voda 55 °C) ¹⁾ | | A+++ až D | A+++/A+++ | A+++/A+++ |
| Sezónní energetická účinnost – vytápění, chladné klima (voda 35 °C / voda 55 °C) | η_s % | 160/125 | 160/125 | 150/125 |
| | SCOP | 4,08/3,20 | 4,08/3,20 | 3,83/3,20 |
| Energetická třída, vytápění, chladné klima (voda 35 °C / voda 55 °C) ¹⁾ | | A+++ až D | A++/A++ | A++/A++ |
| Vnitřní jednotka | | WH-ADC0916H9E8 | WH-ADC0916H9E8 | WH-ADC0916H9E8 |
| Akustický tlak | Vytápění / chlazení | 33/33 | 33/33 | 33/33 |
| Rozměry / čistá hmotnost | V x Š x H | 1800x598x717/126 | 1800x598x717/126 | 1800x598x717/126 |
| Připojení vody | | R1½ | R1½ | R1½ |
| Čerpadlo třídy A | Počet rychlostí | Proměnné otáčky | Proměnné otáčky | Proměnné otáčky |
| | Příkon (min./max.) | W | 36/152 | 36/152 |
| Průtok topné vody ($\Delta T=5\text{ K}$, 35 °C) | | l/min | 25,8 | 34,4 |
| Výkon integrovaného elektrického ohříváče | | kW | 9 | 9 |
| Doporučený jistič | | A | 16/16 | 16/16 |
| Doporučená velikost kabelu, přívod 1 / 2 | | mm ² | 5x1,5/5x1,5 | 5x1,5/5x1,5 |
| Objem zásobníku | | l | 185 | 185 |
| Maximální teplota vody | | °C | 65 | 65 |
| Materiál zásobníku | | | Nerezová ocel | Nerezová ocel |
| Profil instalace dle EN16147 | | | l | l |
| Jmenovitá účinnost zásobníku TUV, průměrné klima podle ErP ²⁾ | | A+ až F | A | A |
| Jmenovitá účinnost zásobníku TUV, teplé klima podle ErP ²⁾ | | A+ až F | A | A |
| Jmenovitá účinnost zásobníku TUV, chladné klima podle ErP ²⁾ | | A+ až F | A | B |
| Zásobník TUV – průměrné klima podle ErP, η /SCOP | | η_{wh} % / SCOP | 95/2,38 | 91/2,28 |
| Zásobník TUV – teplé klima podle ErP, η /SCOP | | η_{wh} % / SCOP | 110/2,75 | 107/2,68 |
| Zásobník TUV – chladné klima podle ErP, η /SCOP | | η_{wh} % / SCOP | 75/1,88 | 72/2,35 |
| Venkovní jednotka | | WH-UQ09HE8 | WH-UQ12HE8 | WH-UQ16HE8 |
| Akustický výkon při částečném zatížení ³⁾ | Vytápění | 58 | 58 | 62 |
| Akustický výkon při plném zatížení | Vytápění / chlazení | 61/63 | 62/64 | 65/68 |
| Rozměry / čistá hmotnost | V x Š x H | 1410x1283x320/151 | 1410x1283x320/151 | 1410x1283x320/161 |
| Chladivo (R410A) / ekvivalent CO ₂ | | kg / t | 2,85/5,951 | 2,99/6,243 |
| Průměr potrubí | Kapalina / plyn | palce [mm] | 3/8(9,52)/5/8(15,88) | 3/8(9,52)/5/8(15,88) |
| Rozsah délek potrubí / rozdíl výšek (vstup/výstup) | | m / m | 3–30/20 | 3–30/20 |
| Délka potrubí pro dodatečné chladivo / množství dodatečného chladiva | | m / g/m | 10/50 | 10/50 |
| Provozní rozsah | Venkovní teplota | °C | -28 ~ +35 | -28 ~ +35 |
| Teplota vody na výstupu | Vytápění / chlazení | °C | 20–60/5–20 | 20–60/5–20 |

Příslušenství (volitelné)

| | |
|-------------------------|---|
| PAW-ADC-PREKIT-H | Předinstalační sada potrubí pro generaci H |
| PAW-ADC-CV150 | Dekorativní magnetický postranní kryt |
| CZ-TAW1 | Aquarea Smart Cloud pro dálkové ovládání a údržbu přes bezdrátovou nebo kabelovou LAN |

Příslušenství (volitelné)

| | |
|----------------------------|---------------------------------------|
| CZ-NS4P | Deska s elektronikou pro další funkce |
| PAW-A2W-RTWIRED | Pokojevý termostat |
| PAW-A2W-RTWIRESLESS | Bezdrátový pokojový termostat s LCD |

1) Stupnice od A+++ do D. 2) Stupnice od A+ do F. 3) Akustický výkon v souladu s normami 8112013, 81312013 a EN12102-1:2017 při +7 °C.

Výpočet hodnot EER a COP podle normy EN14511.

Tento produkt je zkonstruován ve shodě se směrnicí Rady 98/83/ES o jakosti vody ve znění směrnice 2015/1787/EU. Životnost produktu není zaručena, je-li používán s podzemní vodou, např. pramenitou nebo studniční, dále vodovodní vodou s obsahem solí nebo jiných nečistot, nebo je-li používán v oblastech s vodou, která má kyselý charakter. Náklady spojené s údržbou v těchto případech hradí zákazník.



OVĚŘENÍ PŘES INTERNET: Volitelné. GOOD DESIGN AWARD 2017: Vnitřní jednotky All in One a split systém generace H získaly prestižní cenu GOOD DESIGN AWARD 2017.

Aquarea High Performance split systém generace H jednofázový. Vytápění a chlazení – SDC • Chladivo R410A



Zaměřeno na technické parametry

Velmi vysoká úspora energie A+++ [*] – Jednoduchá instalace a údržba – Speciální software pro nízkoenergetické domy s minimální výstupní teplotou 20 °C – Pracuje při teplotách až -20 °C – Automatický odvodušňovací ventil – Zobrazení frekvence kompresoru



CZ-TAW1
Připojení ke cloudu. Pro ovládní uživatelem a dálkovou údržbu instalační firmou.

| | | | Jednofázové vytápění a chlazení | | | |
|---|---------------------|------------|---------------------------------|-----------------------|-----------------------|-----------------------|
| Sestava | | | KIT-WC03H3E5 | KIT-WC05H3E5 | KIT-WC07H3E5 | KIT-WC09H3E5 |
| Topný výkon / COP (vzduch +7 °C, voda 35 °C) | kW / COP | | 3,20/5,00 | 5,00/4,63 | 7,00/4,46 | 9,00/4,13 |
| Topný výkon / COP (vzduch +7 °C, voda 55 °C) | kW / COP | | 3,20/2,67 | 5,00/2,65 | 6,80/2,63 | 8,90/2,41 |
| Topný výkon / COP (vzduch +2 °C, voda 35 °C) | kW / COP | | 3,20/3,56 | 4,20/3,11 | 6,55/3,34 | 6,70/3,13 |
| Topný výkon / COP (vzduch +2 °C, voda 55 °C) | kW / COP | | 3,20/2,15 | 4,10/1,98 | 6,00/1,99 | 6,00/1,99 |
| Topný výkon / COP (vzduch -7 °C, voda 35 °C) | kW / COP | | 3,20/2,69 | 4,20/2,59 | 5,15/2,68 | 5,90/2,52 |
| Topný výkon / COP (vzduch -7 °C, voda 55 °C) | kW / COP | | 3,20/1,72 | 3,55/1,71 | 4,80/1,89 | 5,80/1,88 |
| Chladicí výkon / EER (vzduch 35 °C, voda 7 °C) | kW / EER | | 3,20/3,08 | 4,50/2,69 | 6,00/2,63 | 7,00/2,43 |
| Chladicí výkon / EER (vzduch 35 °C, voda 18 °C) | kW / EER | | 3,30/3,75 | 5,00/3,76 | 6,00/3,57 | 7,00/3,26 |
| Sezónní energetická účinnost – vytápění, průměrné klima (voda 35 °C / voda 55 °C) | ηs % | | 195/130 | 195/130 | 190/130 | 190/130 |
| | SCOP | | 4,95/3,33 | 4,95/3,33 | 4,83/3,33 | 4,83/3,33 |
| Energetická třída, vytápění, průměrné klima (voda 35 °C / voda 55 °C) | | A+++ až D | A+++/A++ | A+++/A++ | A+++/A++ | A+++/A++ |
| Sezónní energetická účinnost – vytápění, teplé klima (voda 35 °C / voda 55 °C) | ηs % | | 244/163 | 244/163 | 225/160 | 225/160 |
| | SCOP | | 6,18/4,15 | 6,18/4,15 | 5,70/4,08 | 5,70/4,08 |
| Energetická třída, vytápění, teplé klima (voda 35 °C / voda 55 °C) | | A+++ až D | A+++/A+++ | A+++/A+++ | A+++/A+++ | A+++/A+++ |
| Sezónní energetická účinnost – vytápění, chladné klima (voda 35 °C / voda 55 °C) | ηs % | | 150/103 | 150/103 | 160/115 | 160/115 |
| | SCOP | | 3,83/2,65 | 3,83/2,65 | 4,08/2,95 | 4,08/2,95 |
| Energetická třída, vytápění, chladné klima (voda 35 °C / voda 55 °C) | | A+++ až D | A++/A+ | A++/A+ | A++/A+ | A++/A+ |
| Vnitřní jednotka | | | WH-SDC03H3E5-1 | WH-SDC05H3E5-1 | WH-SDC07H3E5-1 | WH-SDC09H3E5-1 |
| Akustický tlak | Vytápění / chlazení | dB(A) | 28/28 | 28/28 | 30/30 | 30/30 |
| Rozměry | V × Š × H | mm | 892x500x340 | 892x500x340 | 892x500x340 | 892x500x340 |
| Čistá hmotnost | | kg | 44 | 44 | 44 | 44 |
| Připojení vody | | palce | R 1½ | R 1½ | R 1½ | R 1½ |
| Čerpadlo třídy A | Počet rychlostí | | Proměnné otáčky | Proměnné otáčky | Proměnné otáčky | Proměnné otáčky |
| | Příkon (min./max.) | W | 30/100 | 33/106 | 34/114 | 40/120 |
| Průtok topné vody (ΔT=5 K, 35 °C) | | l/min | 9,2 | 14,3 | 20,1 | 25,8 |
| Výkon integrovaného elektrického ohřivače | | kW | 3 | 3 | 3 | 3 |
| Doporučený jistič | | A | 15/30 | 15/30 | 15/30 | 15/30 |
| Doporučená velikost kabelu, přívod 1 / 2 | | mm | 3x1,5/3x1,5 | 3x1,5/3x1,5 | 3x1,5/3x1,5 | 3x1,5/3x1,5 |
| Venkovní jednotka | | | WH-UD03HE5-1 | WH-UD05HE5-1 | WH-UD07HE5-1 | WH-UD09HE5-1 |
| Akustický výkon při částečném zatížení ¹⁾ Vytápění | | dB(A) | 55 | 55 | 59 | 59 |
| Akustický výkon při plném zatížení Vytápění / chlazení | | dB(A) | 64/65 | 65/66 | 68/66 | 69/68 |
| Rozměry | V × Š × H | mm | 622x824x298 | 622x824x298 | 795x900x320 | 795x900x320 |
| Čistá hmotnost | | kg | 39 | 39 | 66 | 66 |
| Chladivo (R410A) / ekvivalent CO ₂ | | kg / t | 1,20/2,506 | 1,20/2,506 | 1,45/3,028 | 1,45/3,028 |
| Průměr potrubí | Kapalina / plyn | palce (mm) | 1/4(6,35)/1/2(12,70) | 1/4(6,35)/1/2(12,70) | 1/4(6,35)/5/8(15,88) | 1/4(6,35)/5/8(15,88) |
| Rozsah délek potrubí | | m | 3~15 | 3~15 | 3~40 | 3~40 |
| Rozdíl výšek (vstup/výstup) | | m | 5 | 5 | 30 | 30 |
| Délka potrubí pro dodatečné chladivo | | m | 10 | 10 | 10 | 10 |
| Dodatečný objem chladiva | | g/m | 20 | 20 | 30 | 30 |
| Provozní rozsah | Venkovní teplota | °C | -20~+35 | -20~+35 | -20~+35 | -20~+35 |
| Teplota vody na výstupu | Vytápění / chlazení | °C | 20~55/5~20 | 20~55/5~20 | 20~55/5~20 | 20~55/5~20 |

Příslušenství (volitelné)

| | |
|------------------------|---|
| PAW-TD20C1E5 | Zásobník na 200 l – nerezová ocel |
| PAW-TD30C1E5 | Zásobník na 300 l – nerezová ocel |
| PAW-TA20C1E5STD | Zásobník na 200 l – smaltovaná ocel |
| PAW-TA30C1E5STD | Zásobník na 300 l – smaltovaná ocel |
| PAW-3WYVVL-HW | Třícestný ventil pro zásobníky TUV |
| CZ-NV1 | Souprava třícestného ventilu pro vnitřní část jednotky Hydrokit |

Příslušenství (volitelné)

| | |
|---------------------------|--|
| PAW-BTANK50L-2 | 50l vyrovnávací nádrž |
| CZ-TAW1 | Aquarea Smart Cloud pro dálkové ovládní a údržbu přes bezdrátovou nebo kabelovou LAN |
| CZ-NS4P | Deska s elektronikou pro další funkce |
| PAW-A2W-RTWIRED | Pokojevý termostat |
| PAW-A2W-RTWIRELESS | Bezdrátový pokojový termostat s LCD |

1) Akustický výkon v souladu s normami 8112013, 81312013 a EN12102-1:2017 při +7 °C.

Výpočet hodnot EER a COP podle normy EN14511.



OVLÁDÁNÍ PŘES INTERNET: Volitelné. GOOD DESIGN AWARD 2017: Vnitřní jednotky All in One a split systém generace H získaly prestižní cenu GOOD DESIGN AWARD 2017.

Aquarea High Performance, split systém generace H jednofázový/ třífázový. Vytápění a chlazení – SDC

• Chladivo R410A



Zaměřeno na technické parametry

Velmi vysoká úspora energie A+++ [*] – Jednoduchá instalace a údržba – Speciální software pro nízkoenergetické domy s minimální výstupní teplotou 20 °C – Pracuje při teplotách až -20 °C – Automatický odvodušňovací ventil – Zobrazení frekvence kompresoru



CZ-TAW1
Připojení ke cloudu.
Pro ovládání
uživatelé
a dálkovou údržbu
instalační firmou.

| Sestava | Jednofázové vytápění a chlazení | | | Třífázové (napájení vnitřní jednotky) | | | |
|---|---|---------------------|----------------------------|---------------------------------------|----------------------|----------------------|-------------------|
| | KIT-WC12H6E5 | KIT-WC16H6E5 | KIT-WC09H3E8 | KIT-WC12H9E8 | KIT-WC16H9E8 | | |
| Topný výkon / COP (vzduch +7 °C, voda 35 °C) | kW / COP | 12,00/4,74 | 16,00/4,28 | 9,00/2,84 | 12,00/4,74 | 16,00/4,28 | |
| Topný výkon / COP (vzduch +7 °C, voda 55 °C) | kW / COP | 12,00/2,88 | 14,50/2,68 | 9,00/2,94 | 12,00/2,88 | 14,50/2,68 | |
| Topný výkon / COP (vzduch +2 °C, voda 35 °C) | kW / COP | 11,40/3,44 | 13,00/3,28 | 9,00/3,59 | 11,40/3,44 | 13,00/3,28 | |
| Topný výkon / COP (vzduch +2 °C, voda 55 °C) | kW / COP | 9,10/2,20 | 9,80/2,17 | 8,80/2,23 | 9,10/2,20 | 9,80/2,17 | |
| Topný výkon / COP (vzduch -7 °C, voda 35 °C) | kW / COP | 10,00/2,73 | 11,40/2,57 | 9,00/2,85 | 10,00/2,73 | 11,40/2,57 | |
| Topný výkon / COP (vzduch -7 °C, voda 55 °C) | kW / COP | 8,20/1,92 | 9,00/1,82 | 7,90/2,05 | 8,20/1,92 | 9,00/1,82 | |
| Chladicí výkon / EER (vzduch 35 °C, voda 7 °C) | kW / EER | 10,00/2,81 | 12,20/2,56 | 7,00/3,17 | 10,00/2,81 | 12,20/2,56 | |
| Chladicí výkon / EER (vzduch 35 °C, voda 18 °C) | kW / EER | 10,00/4,17 | 12,20/4,12 | 7,00/4,61 | 10,00/4,17 | 12,20/4,12 | |
| Sezónní energetická účinnost – vytápění, průměrné klima (voda 35 °C / voda 55 °C) | ηs % | 190/134 | 190/130 | 190/133 | 190/134 | 190/130 | |
| | SCOP | 4,83/3,43 | 4,83/3,33 | 4,83/3,40 | 4,83/3,43 | 4,83/3,33 | |
| Energetická třída, vytápění, průměrné klima (voda 35 °C / voda 55 °C) | | A+++ až D | A+++/A++ | A+++/A++ | A+++/A++ | A+++/A++ | |
| Sezónní energetická účinnost – vytápění, teplé klima (voda 35 °C / voda 55 °C) | ηs % | 245/159 | 245/169 | 245/159 | 245/159 | 245/169 | |
| | SCOP | 6,20/4,05 | 6,20/4,30 | 6,20/4,05 | 6,20/4,05 | 6,20/4,30 | |
| Energetická třída, vytápění, teplé klima (voda 35 °C / voda 55 °C) | | A+++ až D | A+++/A+++ | A+++/A+++ | A+++/A+++ | A+++/A+++ | |
| Sezónní energetická účinnost – vytápění, chladné klima (voda 35 °C / voda 55 °C) | ηs % | 168/121 | 168/121 | 168/121 | 168/121 | 168/121 | |
| | SCOP | 4,28/3,10 | 4,28/3,10 | 4,28/3,10 | 4,28/3,10 | 4,28/3,10 | |
| Energetická třída, vytápění, chladné klima (voda 35 °C / voda 55 °C) | | A+++ až D | A++/A+ | A++/A+ | A++/A+ | A++/A+ | |
| Vnitřní jednotka | | WH-SDC12H6E5 | WH-SDC16H6E5 | WH-SDC09H3E8 | WH-SDC12H9E8 | WH-SDC16H9E8 | |
| Akustický tlak | Vytápění / chlazení | dB(A) | 33/33 | 33/33 | 33/33 | 33/33 | |
| Rozměry | V x Š x H | mm | 892x500x340 | 892x500x340 | 892x500x340 | 892x500x340 | |
| Čistá hmotnost | | kg | 44 | 45 | 44 | 45 | |
| Připojení vody | | palce | R 1¼ | R 1¼ | R 1¼ | R 1¼ | |
| Čerpadlo třídy A | Počet rychlostí | | Proměnné otáčky | Proměnné otáčky | Proměnné otáčky | Proměnné otáčky | |
| | Příkon (min./max.) | W | 34/110 | 30/105 | 32/102 | 34/110 | 30/105 |
| Průtok topné vody (ΔT=5 K, 35 °C) | | l/min | 34,4 | 45,9 | 25,8 | 34,4 | 45,9 |
| Výkon integrovaného elektrického ohřevače | | kW | 6 | 6 | 3 | 9 | 9 |
| Doporučený jistič | | A | 30/30 | 30/30 | 15/30 | 15/30 | 15/30 |
| Doporučená velikost kabelu, přívod 1 / 2 | | mm | 3 x 4,0 nebo 6,0 / 3 x 4,0 | 3 x 4,0 nebo 6,0 / 3 x 4,0 | 5 x 1,5 / 5 x 1,5 | 5 x 1,5 / 5 x 1,5 | 5 x 1,5 / 5 x 1,5 |
| Venkovní jednotka | | WH-UD12HE5 | WH-UD16HE5 | WH-UD09HE8 | WH-UD12HE8 | WH-UD16HE8 | |
| Akustický výkon při částečném zatížení ¹⁾ | Vytápění | dB(A) | 65 | 65 | 65 | 65 | |
| Akustický výkon při plném zatížení | Vytápění / chlazení | dB(A) | 69/68 | 72/72 | 68/67 | 69/68 | 72/72 |
| Rozměry | V x Š x H | mm | 1340x900x320 | 1340x900x320 | 1340x900x320 | 1340x900x320 | |
| Čistá hmotnost | | kg | 101 | 101 | 107 | 107 | |
| Chladivo (R410A) / ekvivalent CO ₂ | | kg / t | 2,55/5,324 | 2,55/5,324 | 2,55/5,324 | 2,55/5,324 | |
| Průměr potrubí | Kapalina / plyn | palce (mm) | 3/8(9,52)/5/8(15,88) | 3/8(9,52)/5/8(15,88) | 3/8(9,52)/5/8(15,88) | 3/8(9,52)/5/8(15,88) | |
| Rozsah délek potrubí | | m | 3-50 | 3-50 | 3-30 | 3-30 | |
| Rozdíl výšek (vstup/výstup) | | m | 30 | 30 | 20 | 20 | |
| Délka potrubí pro dodatečné chladivo | | m | 10 | 10 | 10 | 10 | |
| Dodatečný objem chladiva | | g/m | 50 | 50 | 50 | 50 | |
| Provozní rozsah | Venkovní teplota | °C | -20 ~ +35 | -20 ~ +35 | -20 ~ +35 | -20 ~ +35 | |
| Teplota vody na výstupu | Vytápění / chlazení | °C | 20-55/5-20 | 20-55/5-20 | 20-55/5-20 | 20-55/5-20 | |
| Příslušenství (volitelné) | | | | | | | |
| PAW-TD20C1E5 | Zásobník na 200 l – nerezová ocel | | | | | | |
| PAW-TD30C1E5 | Zásobník na 300 l – nerezová ocel | | | | | | |
| PAW-TA20C1E5STD | Zásobník na 200 l – smaltovaná ocel | | | | | | |
| PAW-TA30C1E5STD | Zásobník na 300 l – smaltovaná ocel | | | | | | |
| PAW-3WYVLV-HW | Třícestý ventil pro zásobníky TUV | | | | | | |
| CZ-NV1 | Souprava třícestého ventilu pro vnitřní část jednotky Hydrokit | | | | | | |
| Příslušenství (volitelné) | | | | | | | |
| PAW-BTANK50L-2 | 50l vyrovnávací nádrž | | | | | | |
| CZ-TAW1 | Aquarea Smart Cloud pro dálkové ovládání a údržbu přes bezdrátovou nebo kabelovou LAN | | | | | | |
| CZ-NS4P | Deska s elektronikou pro další funkce | | | | | | |
| PAW-A2W-RTWIRED | Pokojevý termostat | | | | | | |
| PAW-A2W-RTWIRESLESS | Bezdrátový pokojový termostat s LCD | | | | | | |

1) Akustický výkon v souladu s normami 8112013, 81312013 a EN12102-1:2017 při +7 °C. Výpočet hodnot EER a COP podle normy EN14511.



OVLÁDÁNÍ PŘES INTERNET: Volitelné. GOOD DESIGN AWARD 2017: Vnitřní jednotky All in One a split systém generace H získaly prestižní cenu GOOD DESIGN AWARD 2017.

Aquarea T-CAP split systém generace H jednofázový/trífázový. Vytápění a chlazení – SXC • Chladivo R410A



Zaměřeno na technické parametry

– Velmi vysoké úspory energie A++ – Jednoduchá instalace a údržba – Konstantní výkon do -20 °C – Teplota vody až 60 °C – Speciální software pro nízkoenergetické domy s minimální výstupní teplotou 20 °C – Pracuje při teplotách až -28 °C – Automatický odvodušňovací ventil – Zobrazení frekvence kompresoru



CZ-TAW1
Připojení ke cloudu. Pro ovládání uživatelem a dálkovou údržbu instalační firmou.

| Sestava | Jednofázové (napájení vnitřní jednotky) | | | Trífázové (napájení vnitřní jednotky) | | |
|---|---|---------------------------------|----------------------------|---------------------------------------|----------------------|--|
| | KIT-WXC09H3E5 | KIT-WXC12H6E5 | KIT-WXC09H3E8 | KIT-WXC12H9E8 | KIT-WXC16H9E8 | |
| Topný výkon / COP (vzduch +7 °C, voda 35 °C) | kW / COP 9,00/4,84 | 12,00/4,74 | 9,00/4,84 | 12,00/4,74 | 16,00/4,28 | |
| Topný výkon / COP (vzduch +7 °C, voda 55 °C) | kW / COP 9,00/2,94 | 12,00/2,88 | 9,00/2,94 | 12,00/2,88 | 16,00/2,71 | |
| Topný výkon / COP (vzduch +2 °C, voda 35 °C) | kW / COP 9,00/3,59 | 12,00/3,44 | 9,00/3,59 | 12,00/3,44 | 16,00/3,10 | |
| Topný výkon / COP (vzduch +2 °C, voda 55 °C) | kW / COP 9,00/2,21 | 12,00/2,19 | 9,00/2,21 | 12,00/2,19 | 16,00/2,13 | |
| Topný výkon / COP (vzduch -7 °C, voda 35 °C) | kW / COP 9,00/2,85 | 12,00/2,72 | 9,00/2,85 | 12,00/2,72 | 16,00/2,49 | |
| Topný výkon / COP (vzduch -7 °C, voda 55 °C) | kW / COP 9,00/2,02 | 12,00/1,92 | 9,00/2,02 | 12,00/1,92 | 16,00/1,86 | |
| Chladicí výkon / EER (vzduch 35 °C, voda 7 °C) | kW / EER 7,00/3,17 | 10,00/2,81 | 7,00/3,17 | 10,00/2,81 | 12,20/2,57 | |
| Chladicí výkon / EER (vzduch 35 °C, voda 18 °C) | kW / EER 7,00/5,19 | 10,00/5,13 | 7,00/5,19 | 10,00/5,13 | 12,20/3,49 | |
| Sezónní energetická účinnost – vytápění, průměrné klima (voda 35 °C / voda 55 °C) | ηs % 181/130 SCOP 4,60/3,33 | 170/130 4,33/3,33 | 181/130 4,60/3,33 | 170/130 4,33/3,33 | 160/125 4,08/3,20 | |
| Energetická třída, vytápění, průměrné klima (voda 35 °C / voda 55 °C) | A+++ až D A+++/A++ | A++/A++ | A+++/A++ | A++/A++ | A++/A++ | |
| Sezónní energetická účinnost – vytápění, teplé klima (voda 35 °C / voda 55 °C) | ηs % 235/158 SCOP 5,95/4,03 | 231/158 5,85/4,03 | 235/158 5,95/4,03 | 231/158 5,85/4,03 | 231/159 5,85/4,05 | |
| Energetická třída, vytápění, teplé klima (voda 35 °C / voda 55 °C) | A+++ až D A+++/A+++ | A+++/A+++ | A+++/A+++ | A+++/A+++ | A+++/A+++ | |
| Sezónní energetická účinnost – vytápění, chladné klima (voda 35 °C / voda 55 °C) | ηs % 160/125 SCOP 4,08/3,20 | 160/125 4,08/3,20 | 160/125 4,08/3,20 | 160/125 4,08/3,20 | 150/125 3,83/3,20 | |
| Energetická třída, vytápění, chladné klima (voda 35 °C / voda 55 °C) | A+++ až D A++/A++ | A++/A++ | A++/A++ | A++/A++ | A++/A++ | |
| Vnitřní jednotka | WH-SXC09H3E5 | WH-SXC12H6E5 | WH-SXC09H3E8 | WH-SXC12H9E8 | WH-SXC16H9E8 | |
| Akustický tlak | Vytápění / chlazení | 33/33 | 33/33 | 33/33 | 33/33 | |
| Rozměry | V x Š x H | 892x500x340 | 892x500x340 | 892x500x340 | 892x500x340 | |
| Čistá hmotnost | | 43 | 43 | 44 | 45 | |
| Připojení vody | | palce R1¼ | R1¼ | R1¼ | R1¼ | |
| Čerpadlo třídy A | Počet rychlostí | Proměnné otáčky | Proměnné otáčky | Proměnné otáčky | Proměnné otáčky | |
| | Příkon (min./max.) | W 32/102 | 34/110 | 32/102 | 34/110 | |
| Průtok topné vody (ΔT=5 K, 35 °C) | | l/min 25,8 | 34,4 | 25,8 | 34,4 | |
| Výkon integrovaného elektrického ohřivače | | kW 3 | 6 | 3 | 9 | |
| Doporučený jistič | | A 30/30 | 30/30 | 16/16 | 16/16 | |
| Doporučená velikost kabelu, přívod 1 / 2 | | mm 3 x 4,0 nebo 6,0 / 3 x 4,0 | 3 x 4,0 nebo 6,0 / 3 x 4,0 | 5x1,5/3x1,5 | 5x1,5/5x1,5 | |
| Venkovní jednotka | WH-UX09H5E5 | WH-UX12H5E5 | WH-UX09H5E8 | WH-UX12H5E8 | WH-UX16H5E8 | |
| Akustický výkon při částečném zatížení ¹⁾ | Vytápění | 66 | 66 | 65 | 67 | |
| Akustický výkon při plném zatížení | Vytápění / chlazení | 68/67 | 69/68 | 68/67 | 69/68 | |
| Rozměry | V x Š x H | 1340x900x320 | 1340x900x320 | 1340x900x320 | 1340x900x320 | |
| Čistá hmotnost | | 101 | 101 | 108 | 108 | |
| Chladivo (R410A) / ekvivalent CO ₂ | | kg / t 2,85/5,951 | 2,85/5,951 | 2,85/5,951 | 2,90/6,055 | |
| Průměr potrubí | Kapalina / plyn | palce (mm) 3/8(9,52)/5/8(15,88) | 3/8(9,52)/5/8(15,88) | 3/8(9,52)/5/8(15,88) | 3/8(9,52)/5/8(15,88) | |
| Rozsah délek potrubí | | 3-30 | 3-30 | 3-30 | 3-30 | |
| Rozdíl výšek (vstup/výstup) | | m 30 | 30 | 30 | 30 | |
| Délka potrubí pro dodatečné chladivo | | m 10 | 10 | 10 | 10 | |
| Dodatečný objem chladiva | | g/m 50 | 50 | 50 | 50 | |
| Provozní rozsah | Venkovní teplota | °C -28~+35 | -28~+35 | -28~+35 | -28~+35 | |
| Teplota vody na výstupu | Vytápění / chlazení | °C 20-60/5-20 | 20-60/5-20 | 20-60/5-20 | 20-60/5-20 | |

Příslušenství (volitelné)

| | |
|------------------------|---|
| PAW-TD20C1E5 | Zásobník na 200 l – nerezová ocel |
| PAW-TD30C1E5 | Zásobník na 300 l – nerezová ocel |
| PAW-TA20C1E5STD | Zásobník na 200 l – smaltovaná ocel |
| PAW-TA30C1E5STD | Zásobník na 300 l – smaltovaná ocel |
| PAW-3WYVVL-HW | Třícestný ventil pro zásobníky TUV |
| CZ-NV1 | Souprava třícestného ventilu pro vnitřní část jednotky Hydrokit |

Příslušenství (volitelné)

| | |
|---------------------------|---|
| PAW-BTANK50L-2 | 50l vyrovnávací nádrž |
| CZ-TAW1 | Aquarea Smart Cloud pro dálkové ovládání a údržbu přes bezdrátovou nebo kabelovou LAN |
| CZ-NS4P | Deska s elektronikou pro další funkce |
| PAW-A2W-RTWIRED | Pokojevý termostat |
| PAW-A2W-RTWIRELESS | Bezdrátový pokojový termostat s LCD |

1) Akustický výkon v souladu s normami 8112013, 81312013 a EN12102-1:2017 při +7 °C. Výpočet hodnot EER a COP podle normy EN14511.



OVĽADÁNÍ PŘES INTERNET: Volitelné. GOOD DESIGN AWARD 2017: Vnitřní jednotky All in One a split systém generace H získaly prestižní cenu GOOD DESIGN AWARD 2017.

Aquarea T-CAP split systém generace H třífázový. Supertichá venkovní jednotka. Vytápění a chlazení – SQC

• Chladivo R410A



GOOD DESIGN

Zaměřeno na technické parametry

– Velmi vysoké úspory energie A++ – Snížení hlučnosti o 7 dB vychází z úrovně výkonu v režimu vytápění – V tichém režimu můžeme dosáhnout snížení o 10–12 dB(A) – Konstantní výkon do –20 °C – Teplota vody až 60 °C – Speciální software pro nízkoenergetické domy s minimální výstupní teplotou 20 °C – Pracuje při teplotách až –28 °C – Zobrazení frekvence kompresoru



CZ-TAW1
Připojení ke cloudu.
Pro ovládání
uživatelé
a dálkovou údržbu
instalační firmou.

| | | Třífázové (napájení vnitřní jednotky) | | |
|---|---|---------------------------------------|----------------------|----------------------|
| Sestava | | KIT-WQC09H3E8 | KIT-WQC12H9E8 | KIT-WQC16H9E8 |
| Topný výkon / COP (vzduch +7 °C, voda 35 °C) | kW / COP | 9,00/4,84 | 12,00/4,74 | 16,00/4,28 |
| Topný výkon / COP (vzduch +7 °C, voda 55 °C) | kW / COP | 9,00/2,94 | 12,00/2,88 | 16,00/2,71 |
| Topný výkon / COP (vzduch +2 °C, voda 35 °C) | kW / COP | 9,00/3,59 | 12,00/3,44 | 16,00/3,10 |
| Topný výkon / COP (vzduch +2 °C, voda 55 °C) | kW / COP | 9,00/2,21 | 12,00/2,19 | 16,00/2,13 |
| Topný výkon / COP (vzduch –7 °C, voda 35 °C) | kW / COP | 9,00/2,85 | 12,00/2,72 | 16,00/2,49 |
| Topný výkon / COP (vzduch –7 °C, voda 55 °C) | kW / COP | 9,00/2,02 | 12,00/1,92 | 16,00/1,86 |
| Chladicí výkon / EER (vzduch 35 °C, voda 7 °C) | kW / EER | 7,00/3,17 | 10,00/2,81 | 12,20/2,57 |
| Chladicí výkon / EER (vzduch 35 °C, voda 18 °C) | kW / EER | 7,00/5,19 | 10,00/5,13 | 12,20/3,49 |
| Sezónní energetická účinnost – vytápění, průměrné klima (voda 35 °C / voda 55 °C) | ηs % SCOP | 181/130 4,60/3,33 | 170/130 4,33/3,33 | 160/125 4,08/3,20 |
| Energetická třída, vytápění, průměrné klima (voda 35 °C / voda 55 °C) | A+++ až D | A+++/A++ | A++/A++ | A++/A++ |
| Sezónní energetická účinnost – vytápění, teplé klima (voda 35 °C / voda 55 °C) | ηs % SCOP | 235/158 5,95/4,03 | 231/158 5,85/4,03 | 231/159 5,85/4,05 |
| Energetická třída, vytápění, teplé klima (voda 35 °C / voda 55 °C) | A+++ až D | A+++/A+++ | A+++/A+++ | A+++/A+++ |
| Sezónní energetická účinnost – vytápění, chladné klima (voda 35 °C / voda 55 °C) | ηs % SCOP | 160/125 4,08/3,20 | 160/125 4,08/3,20 | 150/125 3,83/3,20 |
| Energetická třída, vytápění, chladné klima (voda 35 °C / voda 55 °C) | A+++ až D | A++/A++ | A++/A++ | A++/A++ |
| Vnitřní jednotka | | WH-SQC09H3E8 | WH-SQC12H9E8 | WH-SQC16H9E8 |
| Akustický tlak | Vytápění / chlazení | 33/33 | 33/33 | 33/33 |
| Rozměry | V × Š × H | 892x500x340 | 892x500x340 | 892x500x340 |
| Čistá hmotnost | | 43 | 44 | 45 |
| Připojení vody | | R 1¼ | R 1¼ | R 1¼ |
| Čerpadlo třídy A | Počet rychlostí | Proměnné otáčky | Proměnné otáčky | Proměnné otáčky |
| | Příkon (min./max.) | 32/102 | 34/110 | 30/105 |
| Průtok topné vody (ΔT=5 K, 35 °C) | | 25,8 | 34,4 | 45,9 |
| Výkon integrovaného elektrického ohřivače | | 3 | 9 | 9 |
| Doporučený jistič | | 15/30 | 15/30 | 15/30 |
| Doporučená velikost kabelu, přívod 1 / 2 | | 5x1,5/3x1,5 | 5x1,5/5x1,5 | 5x1,5/5x1,5 |
| Venkovní jednotka | | WH-UQ09HE8 | WH-UQ12HE8 | WH-UQ16HE8 |
| Akustický výkon při částečném zatížení ¹⁾ | Vytápění | 58 | 58 | 62 |
| Akustický výkon při plném zatížení | Vytápění / chlazení | 61/63 | 62/64 | 65/68 |
| Rozměry | V × Š × H | 1410x1283x320 | 1410x1283x320 | 1410x1283x320 |
| Čistá hmotnost | | 151 | 151 | 161 |
| Chladivo (R410A) / ekvivalent CO ₂ | | 2,85/5,951 | 2,85/5,951 | 2,99/6,243 |
| Průměr potrubí | Kapalina / plyn | 3/8(9,52)/5/8(15,88) | 3/8(9,52)/5/8(15,88) | 3/8(9,52)/5/8(15,88) |
| Rozsah délek potrubí | | 3–30 | 3–30 | 3–30 |
| Rozdíl výšek (vstup/výstup) | | 20 | 20 | 20 |
| Délka potrubí pro dodatečné chladivo | | 10 | 10 | 10 |
| Dodatečný objem chladiva | | 50 | 50 | 50 |
| Provozní rozsah | Venkovní teplota | –28~+35 | –28~+35 | –28~+35 |
| Teplota vody na výstupu | Vytápění / chlazení | 20–60/5–20 | 20–60/5–20 | 20–60/5–20 |
| Příslušenství (volitelné) | | | | |
| PAW-TD20C1E5 | Zásobník na 200 l – nerezová ocel | | | |
| PAW-TD30C1E5 | Zásobník na 300 l – nerezová ocel | | | |
| PAW-TA20C1E5STD | Zásobník na 200 l – smaltovaná ocel | | | |
| PAW-TA30C1E5STD | Zásobník na 300 l – smaltovaná ocel | | | |
| PAW-3WYVLV-HW | Třícestný ventil pro zásobníky TUV | | | |
| CZ-NV1 | Souprava třícestného ventilu pro vnitřní část jednotky Hydrokit | | | |
| Příslušenství (volitelné) | | | | |
| PAW-BTANK50L-2 | 50l vyrovnávací nádrž | | | |
| CZ-TAW1 | Aquarea Smart Cloud pro dálkové ovládání a údržbu přes bezdrátovou nebo kabelovou LAN | | | |
| CZ-NS4P | Deska s elektronikou pro další funkce | | | |
| PAW-A2W-RTWIRED | Pokojevý termostat | | | |
| PAW-A2W-RTWIRESLESS | Bezdrátový pokojový termostat s LCD | | | |

1) Akustický výkon v souladu s normami 8112013, 81312013 a EN12102-1:2017 při +7 °C. Výpočet hodnot EER a COP podle normy EN14511.



OVĚŘENÍ PŘES INTERNET: Volitelné. GOOD DESIGN AWARD 2017: Vnitřní jednotky All in One a split systém generace H získaly prestižní cenu GOOD DESIGN AWARD 2017.

Aquarea High Performance monoblok generace H jednofázový. Vytápění a chlazení – MDC • Chladivo R410A

Zaměřeno na technické parametry

Volitelné ovládání pomocí chytrého telefonu – Maximální výstupní teplota z hydraulického modulu 55 °C – Pracuje při teplotách až -20 °C – Rozsah teploty chlazení 5-20 °C



CZ-TAW1

Připojení ke cloudu. Pro ovládání uživatelem a dálkovou údržbu instalační firmou.

Jednofázové vytápění a chlazení

| Venkovní jednotka | | WH-MDC05H3E5 | WH-MDC07H3E5 | WH-MDC09H3E5 | WH-MDC12H6E5 | WH-MDC16H6E5 |
|---|---------------------|-----------------|----------------------------|----------------------------|----------------------------|----------------------------|
| Topný výkon / COP (vzduch +7 °C, voda 35 °C) | kW / COP | 5,00/5,08 | 7,00/4,52 | 9,00/4,29 | 12,00/4,74 | 16,00/4,28 |
| Topný výkon / COP (vzduch +7 °C, voda 55 °C) | kW / COP | 5,00/2,84 | 7,00/2,83 | 9,00/2,72 | 12,00/2,93 | 14,50/2,72 |
| Topný výkon / COP (vzduch +2 °C, voda 35 °C) | kW / COP | 4,80/3,36 | 6,60/3,30 | 6,80/3,18 | 11,40/3,44 | 13,00/3,28 |
| Topný výkon / COP (vzduch +2 °C, voda 55 °C) | kW / COP | 4,00/2,33 | 6,30/2,22 | 6,30/2,13 | 9,10/2,23 | 9,80/2,21 |
| Topný výkon / COP (vzduch -7 °C, voda 35 °C) | kW / COP | 4,70/2,85 | 5,50/2,70 | 6,40/2,60 | 10,00/2,73 | 11,40/2,57 |
| Topný výkon / COP (vzduch -7 °C, voda 55 °C) | kW / COP | 4,30/1,89 | 5,00/1,82 | 5,80/1,78 | 8,20/1,95 | 9,00/1,84 |
| Chladicí výkon / EER (vzduch 35 °C, voda 7 °C) | kW / EER | 4,50/3,28 | 6,00/2,78 | 7,00/2,60 | 10,00/2,81 | 12,20/2,56 |
| Chladicí výkon / EER (vzduch 35 °C, voda 18 °C) | kW / EER | 5,10/5,10 | 6,00/3,87 | 7,00/3,59 | 10,00/4,65 | 12,20/4,12 |
| Sezónní energetická účinnost – vytápění, průměrné klima (voda 35 °C / voda 55 °C) | ηs % | 199/139 | 190/130 | 190/130 | 190/134 | 190/130 |
| | SCOP | 5,05/3,55 | 4,83/3,33 | 4,83/3,33 | 4,83/3,43 | 4,83/3,33 |
| Energetická třída, vytápění, průměrné klima (voda 35 °C / voda 55 °C) | A+++ až D | A+++/A++ | A+++/A++ | A+++/A++ | A+++/A++ | A+++/A++ |
| Sezónní energetická účinnost – vytápění, teplé klima (voda 35 °C / voda 55 °C) | ηs % | 237/161 | 225/160 | 225/160 | 245/159 | 245/169 |
| | SCOP | 6,00/4,10 | 5,70/4,08 | 5,70/4,08 | 6,20/4,05 | 6,20/4,30 |
| Energetická třída, vytápění, teplé klima (voda 35 °C / voda 55 °C) | A+++ až D | A+++/A+++ | A+++/A+++ | A+++/A+++ | A+++/A+++ | A+++/A+++ |
| Sezónní energetická účinnost – vytápění, chladné klima (voda 35 °C / voda 55 °C) | ηs % | 160/115 | 160/115 | 160/115 | 168/121 | 168/121 |
| | SCOP | 4,08/2,95 | 4,08/2,95 | 4,08/2,95 | 4,28/3,10 | 4,28/3,10 |
| Energetická třída, vytápění, chladné klima (voda 35 °C / voda 55 °C) | A+++ až D | A++/A+ | A++/A+ | A++/A+ | A++/A+ | A++/A+ |
| Akustický výkon při částečném zatížení ¹⁾ | Vytápění | dB(A) | 55 | 59 | 59 | 65 |
| Akustický výkon při plném zatížení | Vytápění / chlazení | dB(A) | 65/65 | 68/66 | 69/67 | 69/68 |
| Rozměry | V × Š × H | mm | 865x1283x320 | 865x1283x320 | 865x1283x320 | 1410x1283x320 |
| Čistá hmotnost | | kg | 94 | 104 | 104 | 140 |
| Chladivo (R410A) / ekvivalent CO ₂ ²⁾ | | kg / t | 1,30/2714 | 1,35/2819 | 1,35/2819 | 2,10/4,385 |
| Připojení vody | | palce | R 1½ | R 1½ | R 1½ | R 1½ |
| Čerpadlo | Počet rychlostí | | Proměnné otáčky | Proměnné otáčky | Proměnné otáčky | Proměnné otáčky |
| | Příkon (min./max.) | W | 34/96 | 36/100 | 39/108 | 34/110 |
| Průtok topné vody (ΔT=5 K, 35 °C) | | U/min | 14,3 | 20,1 | 25,8 | 34,4 |
| Výkon integrovaného elektrického ohřívače | | kW | 3 | 3 | 3 | 6 |
| Příkon | Vytápění | kW | 0,985 | 1,55 | 2,10 | 2,53 |
| | Chlazení | kW | 1,37 | 2,16 | 2,69 | 3,56 |
| Provozní a spouštěcí proud | Vytápění | A | 4,7 | 7,2 | 9,6 | 11,7 |
| | Chlazení | A | 6,3 | 9,9 | 12,2 | 16,2 |
| Proud 1 | | A | 13,0 | 21,0 | 22,9 | 24,0 |
| Proud 2 | | A | 13,0 | 13,0 | 13,0 | 26,0 |
| Doporučený jistič | | A | 30/15 | 30/15 | 30/16 | 30/30 |
| Doporučená velikost kabelu, přívod 1 / 2 | | mm ² | 3 × 4,0 nebo 6,0 / 3 × 4,0 | 3 × 4,0 nebo 6,0 / 3 × 4,0 | 3 × 4,0 nebo 6,0 / 3 × 4,0 | 3 × 4,0 nebo 6,0 / 3 × 4,0 |
| Provozní rozsah | Venkovní teplota | °C | -20 ~ +35 | -20 ~ +35 | -20 ~ +35 | -20 ~ +35 |
| Teplota vody na výstupu | Vytápění | °C | 20 ~ 55 | 20 ~ 55 | 20 ~ 55 | 25 ~ 55 |
| | Chlazení | °C | 5 ~ 20 | 5 ~ 20 | 5 ~ 20 | 5 ~ 20 |

Příslušenství (volitelné)

| | |
|------------------------|---|
| PAW-TD20C1E5 | Zásobník na 200 l – nerezová ocel |
| PAW-TD30C1E5 | Zásobník na 300 l – nerezová ocel |
| PAW-TA20C1E5STD | Zásobník na 200 l – smaltovaná ocel |
| PAW-TA30C1E5STD | Zásobník na 300 l – smaltovaná ocel |
| PAW-TD20B8E3-1 | Zásobník Combo 185 l + 80 l – smaltovaná ocel |
| PAW-TD23B6E5 | Zásobník Combo 230 l + 60 l – nerezová ocel |

Příslušenství (volitelné)

| | |
|---------------------------|---|
| PAW-3WYVLV-HW | Třicestný ventil pro zásobníky TUV |
| PAW-BTANK50L-2 | 50l vyrovnávací nádrž |
| CZ-TAW1 | Aquarea Smart Cloud pro dálkové ovládání a údržbu přes bezdrátovou nebo kabelovou LAN |
| PAW-A2W-RTWIRED | Pokojevý termostat |
| PAW-A2W-RTWIRELESS | Bezdrátový pokojový termostat s LCD |

1) Akustický výkon v souladu s normami 8112013, 81312013 a EN12102-1:2017 při +7 °C. 2) Modely WH-MDC jsou hermeticky uzavřené. Výpočet hodnot EER a COP podle normy EN14511.



OVLÁDÁNÍ PŘES INTERNET: Volitelné.

Aquarea T-CAP monoblok generace H jednofázový/třífázový. Vytápění a chlazení – MXC • Chladivo R410A



Zaměřeno na technické parametry

Volitelné ovládání pomocí chytrého telefonu – Maximální výstupní teplota z hydraulického modulu 55 °C – Pracuje při teplotách až -20 °C – Rozsah teploty chlazení 5-20 °C



CZ-TAW1
Připojení ke cloudu.
Pro ovládání
uživatelé
a dálkovou údržbu
instalační firmou.

| Venkovní jednotka | Jednofázové | | | Třífázové | | | |
|---|---------------------|----------------------|----------------------------|----------------------------|----------------------|----------------------|-------------|
| | WH-MXC09H3E5 | WH-MXC12H6E5 | WH-MXC09H3E8 | WH-MXC12H9E8 | WH-MXC16H9E8 | | |
| Topný výkon / COP (vzduch +7 °C, voda 35 °C) | kW / COP | 9,00/4,84 | 12,00/4,74 | 9,00/4,84 | 12,00/4,74 | 16,00/4,28 | |
| Topný výkon / COP (vzduch +7 °C, voda 55 °C) | kW / COP | 9,00/2,94 | 12,00/2,88 | 9,00/2,94 | 12,00/2,88 | 16,00/2,71 | |
| Topný výkon / COP (vzduch +2 °C, voda 35 °C) | kW / COP | 9,00/3,59 | 12,00/3,44 | 9,00/3,59 | 12,00/3,44 | 16,00/3,10 | |
| Topný výkon / COP (vzduch +2 °C, voda 55 °C) | kW / COP | 9,00/2,21 | 12,00/2,19 | 9,00/2,21 | 12,00/2,19 | 16,00/2,13 | |
| Topný výkon / COP (vzduch -7 °C, voda 35 °C) | kW / COP | 9,00/2,85 | 12,00/2,72 | 9,00/2,85 | 12,00/2,72 | 16,00/2,49 | |
| Topný výkon / COP (vzduch -7 °C, voda 55 °C) | kW / COP | 9,00/2,02 | 12,00/1,92 | 9,00/2,02 | 12,00/1,92 | 16,00/1,86 | |
| Chladicí výkon / EER (vzduch 35 °C, voda 7 °C) | kW / EER | 7,00/3,17 | 10,00/2,81 | 7,00/3,17 | 10,00/2,81 | 12,20/2,56 | |
| Chladicí výkon / EER (vzduch 35 °C, voda 18 °C) | kW / EER | 7,00/5,19 | 10,00/5,13 | 7,00/5,19 | 10,00/5,13 | 12,20/3,49 | |
| Sezónní energetická účinnost – vytápění, průměrné klima (voda 35 °C / voda 55 °C) | ηs % SCOP | 181/130 4,60/3,33 | 170/130 4,33/3,33 | 181/130 4,60/3,33 | 170/130 4,33/3,33 | 160/125 4,08/3,20 | |
| Energetická třída, vytápění, průměrné klima (voda 35 °C / voda 55 °C) | A+++ až D | A+++/A++ | A++/A++ | A+++/A++ | A++/A++ | A++/A++ | |
| Sezónní energetická účinnost – vytápění, teplé klima (voda 35 °C / voda 55 °C) | ηs % SCOP | 235/158 5,95/4,03 | 231/158 5,85/4,03 | 235/158 5,95/4,03 | 231/158 5,85/4,03 | 231/159 5,85/4,05 | |
| Energetická třída, vytápění, teplé klima (voda 35 °C / voda 55 °C) | A+++ až D | A+++/A+++ | A+++/A+++ | A+++/A+++ | A+++/A+++ | A+++/A+++ | |
| Sezónní energetická účinnost – vytápění, chladné klima (voda 35 °C / voda 55 °C) | ηs % SCOP | 160/125 4,08/3,20 | 160/125 4,08/3,20 | 160/125 4,08/3,20 | 160/125 4,08/3,20 | 150/125 3,83/3,20 | |
| Energetická třída, vytápění, chladné klima (voda 35 °C / voda 55 °C) | A+++ až D | A++/A++ | A++/A++ | A++/A++ | A++/A++ | A++/A++ | |
| Akustický výkon při částečném zatížení ¹⁾ | Vytápění | 65 | 65 | 65 | 65 | 66 | |
| Akustický výkon při plném zatížení | Vytápění / chlazení | 68/67 | 69/68 | 68/67 | 69/68 | 72/71 | |
| Rozměry | V × Š × H | mm | 1410x1283x320 | 1410x1283x320 | 1410x1283x320 | 1410x1283x320 | |
| Čistá hmotnost | | kg | 142 | 142 | 151 | 164 | |
| Chladivo (R410A) / ekvivalent CO ₂ ²⁾ | | kg / t | 2,30/4,802 | 2,30/4,802 | 2,30/4,802 | 2,35/4,907 | |
| Připojení vody | | palce | R1½ | R1½ | R1½ | R1½ | |
| Čerpadlo | Počet rychlostí | | Proměnné otáčky | Proměnné otáčky | Proměnné otáčky | Proměnné otáčky | |
| | Příkon (min./max.) | W | 32/102 | 34/110 | 32/102 | 34/110 | 38/120 |
| Průtok topné vody (ΔT=5 K, 35 °C) | | U/min | 25,8 | 34,4 | 25,8 | 34,4 | 45,9 |
| Výkon integrovaného elektrického ohřevče | | kW | 3 | 6 | 3 | 9 | 9 |
| Příkon | Vytápění | kW | 1,86 | 2,53 | 1,86 | 2,53 | 3,74 |
| | Chlazení | kW | 2,21 | 3,56 | 2,21 | 3,56 | 4,76 |
| Provozní a spouštěcí proud | Vytápění | A | 8,8 | 11,7 | 3,0 | 4,0 | 5,7 |
| | Chlazení | A | 10,4 | 16,5 | 3,5 | 5,3 | 7,1 |
| Proud 1 | | A | 29,0 | 29,0 | 14,7 | 11,9 | 15,5 |
| Proud 2 | | A | 13,0 | 26,0 | 13,0 | 13,0 | 13,0 |
| Doporučený jistič | | A | 30/30 | 30/30 | 16/16 | 16/16 | 16/16 |
| Doporučená velikost kabelu, přívod 1 / 2 | | mm ² | 3 × 4,0 nebo 6,0 / 3 × 4,0 | 3 × 4,0 nebo 6,0 / 3 × 4,0 | 5x1,5/3x1,5 | 5x1,5/5x1,5 | 5x1,5/5x1,5 |
| Provozní rozsah | Venkovní teplota | °C | -20 ~ +35 | -20 ~ +35 | -20 ~ +35 | -20 ~ +35 | -20 ~ +35 |
| Teplota vody na výstupu | Vytápění | °C | 20 ~ 60 | 20 ~ 60 | 20 ~ 60 | 20 ~ 60 | 20 ~ 60 |
| | Chlazení | °C | 5 ~ 20 | 5 ~ 20 | 5 ~ 20 | 5 ~ 20 | 5 ~ 20 |

Příslušenství (volitelné)

| | |
|------------------------|---|
| PAW-TD20C1E5 | Zásobník na 200 l – nerezová ocel |
| PAW-TD30C1E5 | Zásobník na 300 l – nerezová ocel |
| PAW-TA20C1E5STD | Zásobník na 200 l – smaltovaná ocel |
| PAW-TA30C1E5STD | Zásobník na 300 l – smaltovaná ocel |
| PAW-TD20B8E3-1 | Zásobník Combo 185 l + 80 l – smaltovaná ocel |
| PAW-TD23B6E5 | Zásobník Combo 230 l + 60 l – nerezová ocel |

Příslušenství (volitelné)

| | |
|----------------------------|---|
| PAW-3WYVLV-HW | Třícestný ventil pro zásobníky TUV |
| PAW-BTANK50L-2 | 50L vyrovnávací nádrž |
| CZ-TAW1 | Aquarea Smart Cloud pro dálkové ovládání a údržbu přes bezdrátovou nebo kabelovou LAN |
| PAW-A2W-RTWIRED | Pokojevý termostat |
| PAW-A2W-RTWIRESLESS | Bezdrátový pokojový termostat s LCD |

1) Akustický výkon v souladu s normami 8112013, 81312013 a EN12102-1:2017 při +7 °C. 2) Modely WH-MXC jsou hermeticky uzavřené. Výpočet hodnot EER a COP podle normy EN14511.



OVLÁDÁNÍ PŘES INTERNET: Volitelné.

Aquarea HT split systém generace F jednofázový/třífázový. Pouze vytápění – SHF • Chladivo R407C



Zaměřeno na technické parametry

Funkce dálkového ovladače – Účinné ovládání teploty v místnosti na základě venkovní a vnitřní teploty pomocí ovládání Aquarea Manager – Volitelné ovládání pomocí chytrého telefonu – Maximální výstupní teplota z hydraulického modulu 65 °C – Pracuje při teplotách až -20 °C – Maximální převýšení mezi venkovní jednotkou a hydraulickým modulem 20 m

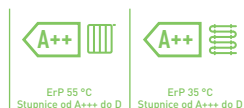

| Sestava | Jednofázové (napájení vnitřní jednotky) | | Třífázové (napájení vnitřní jednotky) | | |
|---|---|----------------------------|---------------------------------------|----------------------|----------------------|
| | KIT-WHF09F3E5 | KIT-WHF12F6E5 | KIT-WHF09F3E8 | KIT-WHF12F9E8 | |
| Topný výkon / COP (vzduch +7 °C, voda 35 °C) | kW / COP | 9,00/4,64 | 12,00/4,46 | 9,00/4,64 | 12,00/4,46 |
| Topný výkon / COP (vzduch +7 °C, voda 65 °C) | kW / COP | 9,00/2,48 | 12,00/2,41 | 9,00/2,48 | 12,00/2,41 |
| Topný výkon / COP (vzduch +2 °C, voda 35 °C) | kW / COP | 9,00/3,45 | 12,00/3,26 | 9,00/3,45 | 12,00/3,26 |
| Topný výkon / COP (vzduch +2 °C, voda 65 °C) | kW / COP | 9,00/2,06 | 10,30/2,01 | 9,00/2,06 | 10,30/2,01 |
| Topný výkon / COP (vzduch -7 °C, voda 35 °C) | kW / COP | 9,00/2,74 | 12,00/2,52 | 9,00/2,74 | 12,00/2,52 |
| Topný výkon / COP (vzduch -7 °C, voda 65 °C) | kW / COP | 9,00/1,79 | 9,60/1,77 | 9,00/1,79 | 9,60/1,77 |
| Sezónní energetická účinnost – vytápění, průměrné klima (voda 35 °C / voda 55 °C) | ηs % SCOP | 153/125 3,90/3,20 | 150/125 3,83/3,20 | 153/125 3,90/3,20 | 150/125 3,83/3,20 |
| Energetická třída, vytápění, průměrné klima (voda 35 °C / voda 55 °C) | A+++ až D | A++/A++ | A++/A++ | A++/A++ | A++/A++ |
| Sezónní energetická účinnost – vytápění, teplé klima (voda 35 °C / voda 55 °C) | ηs % SCOP | 191/156 4,85/3,98 | 188/156 4,78/3,98 | 191/156 4,85/3,98 | 188/156 4,78/3,98 |
| Energetická třída, vytápění, teplé klima (voda 35 °C / voda 55 °C) | A+++ až D | A+++/A+++ | A+++/A+++ | A+++/A+++ | A+++/A+++ |
| Sezónní energetická účinnost – vytápění, chladné klima (voda 35 °C / voda 55 °C) | ηs % SCOP | 137/116 3,50/2,98 | 134/113 3,43/2,90 | 137/116 3,50/2,98 | 134/113 3,43/2,90 |
| Energetická třída, vytápění, chladné klima (voda 35 °C / voda 55 °C) | A+++ až D | A+/A+ | A+/A+ | A+/A+ | A+/A+ |
| Vnitřní jednotka | | WH-SHF09F3E5 | WH-SHF12F6E5 | WH-SHF09F3E8 | WH-SHF12F9E8 |
| Akustický tlak | | 33 | 33 | 33 | 33 |
| Rozměry | V x Š x H | 892x502x353 | 892x502x353 | 892x502x353 | 892x502x353 |
| Čistá hmotnost | | 46 | 47 | 47 | 48 |
| Připojení vody | | R 1½ | R 1½ | R 1½ | R 1½ |
| Čerpadlo třídy A | Počet rychlostí Přiklon (min./max.) | 7 38/100 | 7 40/106 | 7 38/100 | 7 40/106 |
| Průtok topné vody (ΔT=5 K, 35 °C) | l/min | 25,8 | 34,4 | 25,8 | 34,4 |
| Výkon integrovaného elektrického ohřivače | kW | 3 | 6 | 3 | 9 |
| Doporučený jistič | A | 30/30 | 30/30 | 30/16 | 30/16 |
| Doporučená velikost kabelu, přívod 1 / 2 | mm | 3 x 4,0 nebo 6,0 / 3 x 4,0 | 3 x 4,0 nebo 6,0 / 3 x 4,0 | 5x1,5/3x1,5 | 5x1,5/5x1,5 |
| Venkovní jednotka | | WH-UH09FE5 | WH-UH12FE5 | WH-UH09FE8 | WH-UH12FE8 |
| Akustický výkon při částečném zatížení ¹⁾ | dB(A) | — | — | — | — |
| Akustický výkon při plném zatížení | dB(A) | 66 | 67 | 66 | 67 |
| Rozměry | V x Š x H | 1340x900x320 | 1340x900x320 | 1340x900x320 | 1340x900x320 |
| Čistá hmotnost | | 104 | 104 | 110 | 110 |
| Chladivo (R407C) / ekvivalent CO ₂ | kg / t | 2,90/5,145 | 2,90/5,145 | 2,90/5,145 | 2,90/5,145 |
| Průměr potrubí | Kapalina / plyn | 3/8(9,52)/5/8(15,88) | 3/8(9,52)/5/8(15,88) | 3/8(9,52)/5/8(15,88) | 3/8(9,52)/5/8(15,88) |
| Rozsah délek potrubí | m | 3–30 | 3–30 | 3–30 | 3–30 |
| Rozdíl výšek (vstup/výstup) | m | 20 | 20 | 20 | 20 |
| Délka potrubí pro dodatečné chladivo | m | 10 | 10 | 10 | 10 |
| Dodatečný objem chladiva | g/m | 70 | 70 | 70 | 70 |
| Provozní rozsah | Venkovní teplota | °C | -20~+35 | -20~+35 | -20~+35 |
| Teplota vody na výstupu | Vytápění | °C | 25–65 | 25–65 | 25–65 |

Příslušenství (volitelné)

| | |
|------------------------|-------------------------------------|
| PAW-TD20C1E5 | Zásobník na 200 l – nerezová ocel |
| PAW-TD30C1E5 | Zásobník na 300 l – nerezová ocel |
| PAW-TA20C1E5STD | Zásobník na 200 l – smaltovaná ocel |
| PAW-TA30C1E5STD | Zásobník na 300 l – smaltovaná ocel |

Příslušenství (volitelné)

| | |
|---------------------------|-------------------------------------|
| PAW-3WYVLV-HW | Třicestný ventil pro zásobníky TUV |
| PAW-BTANK50L-2 | 50l vyrovnávací nádrž |
| PAW-A2W-RTWIRED | Pokojevý termostat |
| PAW-A2W-RTWIRELESS | Bezdrátový pokojový termostat s LCD |

1) Akustický výkon v souladu s normami 8112013, 81312013 a EN12102-1:2017 při +7 °C. Výpočet hodnot EER a COP podle normy EN14511.



OVLÁDÁNÍ PŘES INTERNET: Volitelné.

Aquarea HT monoblok generace G jednofázový. Pouze vytápění – MHF

• Chladivo R407C



Zaměřeno na technické parametry

Účinné řízení teploty v místnosti na základě venkovní a vnitřní teploty pomocí ovládání Aquarea Manager – Volitelné ovládání pomocí chytrého telefonu – Maximální výstupní teplota z hydraulického modulu 65 °C – Pracuje při teplotách až -20 °C



Jednofázové

| Venkovní jednotka | | WH-MHF09G3E5 | WH-MHF12G6E5 |
|---|--------------------|----------------------------|----------------------------|
| Topný výkon / COP (vzduch +7 °C, voda 35 °C) | kW / COP | 9,00/4,64 | 12,00/4,46 |
| Topný výkon / COP (vzduch +7 °C, voda 65 °C) | kW / COP | 9,00/2,48 | 12,00/2,41 |
| Topný výkon / COP (vzduch +2 °C, voda 35 °C) | kW / COP | 9,00/3,45 | 12,00/3,26 |
| Topný výkon / COP (vzduch +2 °C, voda 65 °C) | kW / COP | 9,00/2,06 | 10,30/2,01 |
| Topný výkon / COP (vzduch -7 °C, voda 35 °C) | kW / COP | 9,00/2,74 | 12,00/2,52 |
| Topný výkon / COP (vzduch -7 °C, voda 65 °C) | kW / COP | 9,00/1,79 | 9,60/1,77 |
| Sezónní energetická účinnost – vytápění, průměrné klima (voda 35 °C / voda 55 °C) | ηs % SCOP | 153/125 3,90/3,20 | 150/125 3,83/3,20 |
| Energetická třída, vytápění, průměrné klima (voda 35 °C / voda 55 °C) | A+++ až D | A++/A++ | A++/A++ |
| Sezónní energetická účinnost – vytápění, teplé klima (voda 35 °C / voda 55 °C) | ηs % SCOP | 191/156 4,85/3,98 | 188/156 4,78/3,98 |
| Energetická třída, vytápění, teplé klima (voda 35 °C / voda 55 °C) | A+++ až D | A+++/A+++ | A+++/A+++ |
| Sezónní energetická účinnost – vytápění, chladné klima (voda 35 °C / voda 55 °C) | ηs % SCOP | 137/116 3,50/2,98 | 134/113 3,43/2,90 |
| Energetická třída, vytápění, chladné klima (voda 35 °C / voda 55 °C) | A+++ až D | A+/A+ | A+/A+ |
| Akustický výkon při částečném zatížení ¹⁾ | dB(A) | — | — |
| Akustický výkon při plném zatížení | dB(A) | 68 | 69 |
| Rozměry V x Š x H | mm | 1410x1283x320 | 1410x1283x320 |
| Čistá hmotnost | kg | 151 | 151 |
| Chladivo (R407C) / ekvivalent CO ₂ ²⁾ | kg / t | 1,92/3,406 | 1,92/3,406 |
| Připojení vody | palce | R1¼ | R1¼ |
| Čerpadlo | Počet rychlostí | 7 | 7 |
| | Příkon (min./max.) | — | — |
| Průtok topné vody (ΔT=5 K, 35 °C) | l/min | 25,8 | 34,4 |
| Výkon integrovaného elektrického ohřivače | kW | 3 | 6 |
| Příkon | kW | 1,94 | 2,69 |
| Provozní a spouštěcí proud | A | 9,3 | 12,8 |
| Proud 1 | A | 28,5 | 29,0 |
| Proud 2 | A | 13,0 | 26,0 |
| Doporučený jistič | A | 30/30 | 30/30 |
| Doporučená velikost kabelu, přívod 1 / 2 | mm ² | 3 x 4,0 nebo 6,0 / 3 x 4,0 | 3 x 4,0 nebo 6,0 / 3 x 4,0 |
| Provozní rozsah Venkovní teplota | °C | -20~+35 | -20~+35 |
| Teplota vody na výstupu Vytápění | °C | 25~65 | 25~65 |

Příslušenství (volitelné)

| | |
|-----------------|---|
| PAW-TD20C1E5 | Zásobník na 200 l – nerezová ocel |
| PAW-TD30C1E5 | Zásobník na 300 l – nerezová ocel |
| PAW-TA20C1E5STD | Zásobník na 200 l – smaltovaná ocel |
| PAW-TA30C1E5STD | Zásobník na 300 l – smaltovaná ocel |
| PAW-TD20B8E3-1 | Zásobník Combo 185 l + 80 l – smaltovaná ocel |

Příslušenství (volitelné)

| | |
|--------------------|---|
| PAW-TD23B6E5 | Zásobník Combo 230 l + 60 l – nerezová ocel |
| PAW-3WYVLY-HW | Třícestný ventil pro zásobníky TUV |
| PAW-BTANK50L-2 | 50l vyrovnávací nádrž |
| PAW-A2W-RTWIRED | Pokojevý termostat |
| PAW-A2W-RTWIRELESS | Bezdrátový pokojový termostat s LCD |

1) Akustický výkon v souladu s normami 8112013, 81312013 a EN12102-1:2017 při +7 °C. 2) Modely WH-MHF jsou hermeticky uzavřené. Výpočet hodnot EER a COP podle normy EN14511.



OVLÁDÁNÍ PŘES INTERNET: Volitelné.

Inteligentní jednotky fan coil

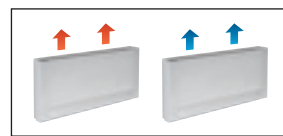

| Průtok vzduchu | Rychlost | PAW-AAIR-200-2 | | | PAW-AAIR-700-2 | | | PAW-AAIR-900-2 | | |
|-------------------------------------|---------------------|-----------------|---------|--------|-----------------|---------|---------|------------------|---------|---------|
| | | Min. | Střední | Max. | Min. | Střední | Max. | Min. | Střední | Max. |
| Režim vytápění | | | | | | | | | | |
| Celkový topný výkon | W | 217,00 | 470,00 | 570,00 | 708,00 | 1032,00 | 1188,00 | 886,00 | 1420,00 | 1703,00 |
| Průtok vody | kg/h | 37,30 | 80,80 | 98,00 | 121,80 | 177,50 | 204,30 | 152,40 | 244,20 | 292,90 |
| Tlaková ztráta vody | kPa | 0,40 | 2,00 | 2,90 | 0,30 | 0,80 | 1,00 | 0,50 | 1,60 | 2,20 |
| Teplota vstupní vody | °C | 35 | 35 | 35 | 35 | 35 | 35 | 35 | 35 | 35 |
| Teplota výstupní vody | °C | 30 | 30 | 30 | 30 | 30 | 30 | 30 | 30 | 30 |
| Teplota vstupního vzduchu | °C | 19,00 | 19,00 | 19,00 | 19,00 | 19,00 | 19,00 | 19,00 | 19,00 | 19,00 |
| Teplota výstupního vzduchu | °C | 38,90 | 32,00 | 30,00 | 33,30 | 31,80 | 30,60 | 30,20 | 31,10 | 30,60 |
| Režim chlazení | | | | | | | | | | |
| Celkový chladicí výkon | W | 237,00 | 345,00 | 555,00 | 756,00 | 1039,00 | 1204,00 | 1153,00 | 1518,00 | 1746,00 |
| Čitelný chladicí výkon | W | 230,00 | 314,00 | 504,00 | 646,00 | 903,00 | 1058,00 | 1061,00 | 1384,00 | 1598,00 |
| Průtok vody | kg/h | 40,00 | 59,00 | 95,00 | 129,00 | 178,00 | 207,00 | 198,00 | 261,00 | 300,00 |
| Tlaková ztráta vody | kPa | 0,40 | 2,00 | 2,90 | 1,00 | 2,00 | 2,00 | 6,00 | 9,00 | 12,00 |
| Teplota vstupní vody | °C | 10 | 10 | 10 | 10 | 10 | 10 | 10 | 10 | 10 |
| Teplota výstupní vody | °C | 15 | 15 | 15 | 15 | 15 | 15 | 15 | 15 | 15 |
| Teplota vstupního vzduchu | °C | 27,00 | 27,00 | 27,00 | 27,00 | 27,00 | 27,00 | 27,00 | 27,00 | 27,00 |
| Teplota výstupního vzduchu | °C | 15,00 | 17,00 | 18,00 | 14,00 | 16,00 | 17,00 | 16,00 | 17,00 | 18,00 |
| Relativní vlhkost vzduchu na vstupu | % | 47 | 47 | 47 | 47 | 47 | 47 | 47 | 47 | 47 |
| Průtok vzduchu | m ³ /min | 0,90 | 1,90 | 2,70 | 2,60 | 4,20 | 5,30 | 4,10 | 6,10 | 7,70 |
| Maximální příkon | W | 7,00 | 9,00 | 13,00 | 14,00 | 18,00 | 22,00 | 16,00 | 20,00 | 24,00 |
| Akustický tlak | dB(A) | 23 | 33 | 40 | 24 | 36 | 42 | 25 | 36 | 44 |
| Rozměry (V × Š × H) | mm | 735 x 579 x 129 | | | 935 x 579 x 129 | | | 1135 x 579 x 129 | | |
| Čistá hmotnost | kg | 17 | | | 20 | | | 23 | | |
| Včetně třicestného ventilu | | Ano | | | Ano | | | Ano | | |
| Termostat s dotykovým displejem | | Ano | | | Ano | | | Ano | | |

* Inteligentní jednotky fan coil vyrábí společnost Innova.

Příslušenství (volitelné)

PAW-AAIR-LEGS-1 Souprava 2 patek, sloužících jako podpora pro inteligentní jednotky fan coil na podlaze a jako ochrana vodního potrubí

Příslušenství (volitelné)

PAW-AAIR-RHCABLE Kabel pro připojení motoru pro jednotky s hydraulickým připojením vpravo

Stylové na podlaze stojící jednotky fan coil s pokročilou řídicí jednotkou

Štíhlé inteligentní jednotky fan coil poskytují vysokou účinnost regulace teploty.

Díky hloubce těsně pod 13 cm jsou na špičce trhu. Elegantní provedení inteligentních jednotek fan coil se snadno začlení do interiéru domácnosti a pečlivé zpracování je jasně viditelné v každém detailu. Díky výjimečné účinnosti ventilátoru spotřebuje motor mnohem méně energie (má nízký příkon). Otáčky ventilátoru jsou nepřetržitě modulovány regulátorem teploty s proporcionální integrální logikou, což má nesporné výhody pro regulaci teploty a vlhkosti v letním režimu.

Se standardními litými radiátory

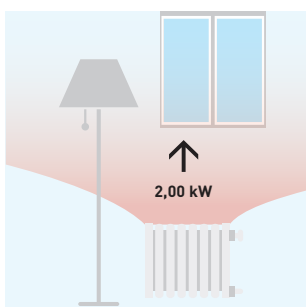

Je potřeba voda o teplotě 65 °C

S inteligentní jednotkou fan coil

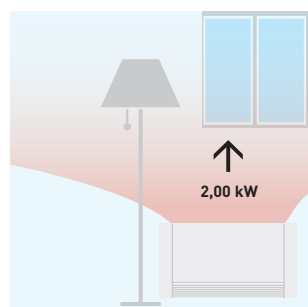

Je potřeba voda o teplotě 35 °C



Zaměřeno na technické parametry:

- Vysoký topný výkon
- 3 rychlosti otáček ventilátoru a výkony
- Exkluzivní design
- Mimořádně kompaktní (hloubka pouze 12,9 cm)
- Možné funkce chlazení a odvlhčování (nutnost odvodu kondenzátu)
- Včetně třicestného ventilu (pokud se instalují 3 a více jednotek, není potřeba odtokový ventil)
- Termostat s dotykovým displejem

Všechny teplotní křivky a výkony jsou k dispozici na stránkách www.panasonicproclub.com.

Jednotky fan coil

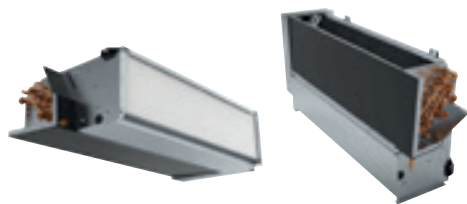

PAW-FC-903TC
Volitelný ovladač.
Kabelový dálkový ovladač.



PAW-FC-RC1
Volitelný ovladač.
Pokročilý kabelový dálkový ovladač.

| Kompaktní jednotky | | | | | | | | | | | Vysoký statický tlak |
|--------------------------------------|--------------------------------------|-----------------|-----------------|-----------------|-----------------|-----------------|-----------------|-----------------|-----------------|-----------------|----------------------|
| Připojení z levé strany | | PAW-FC-D11-1 | PAW-FC-D15-1 | PAW-FC-D24-1 | PAW-FC-D28-1 | PAW-FC-D40-1 | PAW-FC-D55-1 | PAW-FC-D65-1 | PAW-FC-D90-1 | PAW-FC-H150 | |
| Připojení z pravé strany | | PAW-FC-D11-1-R | PAW-FC-D15-1-R | PAW-FC-D24-1-R | PAW-FC-D28-1-R | PAW-FC-D40-1-R | PAW-FC-D55-1-R | PAW-FC-D65-1-R | PAW-FC-D90-1-R | PAW-FC-H150-R | |
| Celkový chladicí výkon ¹⁾ | Stř. / super vys. kW | 1,0/1,5 | 1,2/1,7 | 2,0/2,5 | 2,4/3,2 | 3,2/4,6 | 4,6/5,8 | 6,1/7,3 | 6,1/8,1 | 11,9/14,8 | |
| Čitelný chladicí výkon ¹⁾ | Stř. / super vys. kW | 0,8/1,1 | 0,9/1,3 | 1,5/1,9 | 1,8/2,3 | 2,2/3,3 | 3,3/4,5 | 4,3/5,1 | 4,6/6,3 | 9,6/12,9 | |
| Topný výkon ¹⁾ | Stř. / super vys. kW | 1,4/2,0 | 1,5/2,2 | 2,4/3,1 | 2,9/4,0 | 4,1/5,7 | 5,3/7,1 | 7,9/9,3 | 8,1/11,6 | 14,9/19,9 | |
| Příkon | Super níz. / stř. / super vys. W | 13/24/36 | 10/18/29 | 16/37/45 | 15/37/56 | 28/55/72 | 37/75/105 | 53/100/147 | 90/112/188 | 180/421/675 | |
| Jištění | A | 2 | 2 | 2 | 2 | 2 | 2 | 2 | 2 | 6 | |
| Rozměry ²⁾ | V × Š × H mm | 220x570x430 | 220x570x430 | 220x753x430 | 220x938x430 | 220x1122x430 | 220x1307x430 | 220x1121x530 | 220x1316x530 | 376x1600x798 | |
| Hmotnost ³⁾ | kg | 13 | 13 | 15 | 20 | 22 | 26 | 27 | 38 | 63 | |
| Akustický výkon, celkový | Super níz. / stř. / super vys. dB(A) | 33/40/49 | 31/43/50 | 30/45/52 | 30/44/51 | 34/46/56 | 38/51/58 | 43/56/61 | 50/55/64 | 52/64/71 | |
| Akustický tlak, celkový | Super níz. / stř. / super vys. dB(A) | 24/31/40 | 22/34/41 | 21/36/43 | 21/35/42 | 25/37/47 | 29/42/49 | 34/47/52 | 41/46/55 | 31/45/51 | |
| Statický tlak | Max. Pa | 30 | 30 | 50 | 50 | 70 | 70 | 70 | 70 | 110 | |
| Průtok vzduchu ¹⁾ | Stř. / super vys. m ³ /h | 190/283 | 179/265 | 274/390 | 357/499 | 486/716 | 640/933 | 893/1064 | 936/1397 | 2112/3176 | |
| Tlaková ztráta vody | Stř. / super vys. kPa | 19,5/39,2 | 3,9/6,3 | 19,3/28,8 | 17,1/28 | 22,8/46,9 | 37,4/60,2 | 15,4/21,5 | 19,3/32,5 | 19,8/26,1 | |
| Otáčky ventilátoru | | 3 rychlosti | 3 rychlosti | 3 rychlosti | 3 rychlosti | 3 rychlosti | 3 rychlosti | 3 rychlosti | 3 rychlosti | 3 rychlosti | |
| Motor ventilátoru a počet rychlostí | | AC, 5 rychlostí | AC, 5 rychlostí | AC, 5 rychlostí | AC, 5 rychlostí | AC, 5 rychlostí | AC, 5 rychlostí | AC, 5 rychlostí | AC, 5 rychlostí | AC, 5 rychlostí | |
| Vana na kondenzát a vzduchový filtr | | Zahrnuto | Zahrnuto | Zahrnuto | Zahrnuto | Zahrnuto | Zahrnuto | Zahrnuto | Zahrnuto | Zahrnuto | |
| Připojení vody | palce | 1/2 | 1/2 | 1/2 | 1/2 | 1/2 | 1/2 | 3/4 | 3/4 | 1 | |

Příslušenství (volitelné)

| | |
|---------------------------|---|
| PAW-FC-RC1 | Pokročilý kabelový dálkový ovladač pro jednotku fan coil |
| PAW-FC-903TC | NOVINKA Kabelový dálkový ovladač pro jednotku fan coil |
| PAW-FC-2WY-11/55-1 | Dvoucestný ventil + vana na kondenzát [pro PAW-FC-D11/15/24/28/40/55-1] |
| PAW-FC-2WY-65/90-1 | Dvoucestný ventil + vana na kondenzát [pro PAW-FC-D65/90-1] |

Příslušenství (volitelné)

| | |
|---------------------------|--|
| PAW-FC-2WY-150 | Dvoucestný ventil [pro PAW-FC-H150] |
| PAW-FC-3WY-11/55-1 | Třícestný ventil + vana na kondenzát [pro PAW-FC-D11/15/24/28/40/55-1] |
| PAW-FC-3WY-65/90-1 | Třícestný ventil + vana na kondenzát [pro PAW-FC-D65/90-1] |
| PAW-FC-3WY-150 | Třícestný ventil [pro PAW-FC-H150] |

1) Průtok vzduchu a objem při statickém tlaku 0 Pa. 2) Včetně vany a elektrické skříně. 3) Bez vody. * Výkony na základě: Chlazení: vzduch: 27 °C ST / 19 °C MT, chlazená voda: 7 °C / 12 °C – Topení: vzduch: 20 °C DB, teplá voda: 50 °C / 45 °C. ** Jednotky fan coil vyrábí společnost Systemair.



Řada jednotek fan coil

Tento vespělý ovladač nabízí větší pohodlí i vyšší výkon. Řada kanálových jednotek fan coil obsahuje jednu kompaktní řadu, která je ideální pro domácí a komerční použití, a jeden model s vysokým statickým tlakem pro komerční použití. Všechny jednotky jsou certifikované organizací Eurovent, obsahují vanu na kondenzát a filtr a jsou vybaveny motorem ventilátoru s nízkou spotřebou.

Typ D je díky vaně na kondenzát ve tvaru L ještě flexibilnější. Jednotku lze instalovat ve vodorovné i svislé poloze.

Ovladač jednotky fan coil PAW-FC-RC1

Tento pokročilý ovladač nabízí vyšší komfort vytápění. Snímač lze použít jako snímač průtoku vody, který při nižší teplotě vody zastaví ventilátor, čímž se lze vyhnout závanům chladného vzduchu v zimním období.

Umožňuje již použití funkce generace J režim odmrazování a vypnutí jednotky fan coil.

Funkce:

- Pokojový termostat
- 3 výstupy, 230V relé pro ovládání ventilátoru
- 2 výstupy, 230V relé pro ovládání vytápění / chlazení
- Podřízené zařízení ModBus RTU
- 1 digitální vstup pro detekci přítomnosti (spínač vstupní karty)
- 1 analogový vstup pro snímač

1 Inovace pro optimální pohodlí

3 Účinný a vysoce kvalitní výměník

2 Ventilátor s nízkou spotřebou energie

4 Flexibilní instalace: svislá nebo vodorovná

Zásobníky na teplou užitkovou vodu

Zásobník Combo

Nejlepší volba pro kombinaci s jednotkami monoblok. Zásobník na teplou užitkovou vodu s vyrovnávací nádrží. Tento zásobník s teplou užitkovou vodou s vyrovnávací nádrží je navržen pro modernizace a je obzvláště vhodný pro rychlou integraci do stávající instalace. Tato nádrž je vybavena třicestným ventilem a čerpadlem třídy „A“.

Snadná instalace, pěkný vzhled, vysoká účinnost při ohřevu teplé užitkové vody a při vytápění.

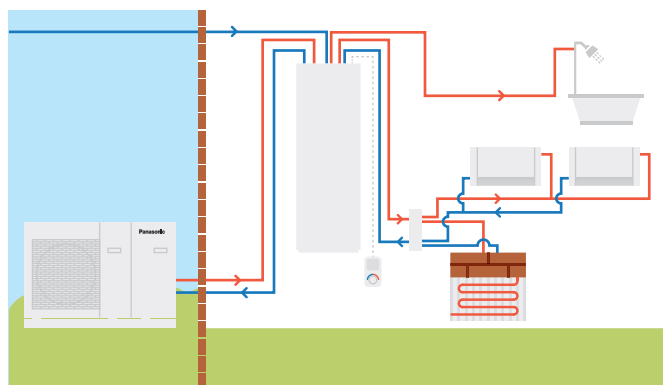

| | | Smaltovaná ocel | | NOVINKA Nerezová ocel | |
|---|------------------|-------------------------|----------|-----------------------|------------|
| Model | | PAW-TD20B8E3-1 | | PAW-TD23B6E5 | |
| Rozměry V x Š x H | mm | 1770 x 640 x 690 | | 1750 x 600 x 646 | |
| Hmotnost (v prázdném stavu) | kg | 150 | | 111 | |
| Objem | l | 185 + 80 | | 230 + 60 | |
| Napájení | V, fáze, Hz | 230, 1, 50 | | 230, 1, 50 | |
| | | Zásobník na teplou vodu | | Vyrovnávací nádrž | |
| Objem | l | 185 | 80 | 230 | 60 |
| Max. provozní tlak | MPa (bar) | 0,8 (8) | 0,6 (6) | 1,0 (10) | 0,3 (3,0) |
| Tlaková zkouška | MPa (bar) | 1,2 (12) | 0,9 (9) | 1,5 (15) | 0,39 (3,9) |
| Max. provozní teplota | °C | 90 | 90 | 80 | 80 |
| Přípojky | mm | Ø22 | Ø22 | Ø22 | Ø22, měď |
| Materiál | | S 275 JR, vitrifikovaná | | EN 14521 | |
| Izolace | Materiál, t = mm | PUR, 50 | | PUR, 50 | |
| Povrch topné spirály | m ² | 2,1 | — | 1,8 | — |
| Elektrický ohřev | W | 3000 | — | 2800 | — |
| Energetická ztráta při teplotě 65 °C | kWh/24 h | 1,3 | — | 1,25 | — |
| Třída energetické účinnosti (od A+ do F) | | B | B | B | A |
| Tepelné ztráty opláštěním | W | 53 | 46 | 52 | 29 |

1) Nařízení EU č. 812/2013. 2) Zkoušeno v souladu s normou EN 12897:2006. * Zásobník Combo ze smaltované oceli vyrábí společnost Lapesa. Zásobník Combo z nerezové oceli vyrábí společnost OSO.





Zásobníky ze smaltované oceli

| Model | Zásobník ze smaltované oceli | | | | Zásobník ze smaltované oceli se 2 výměníky (pro bivalentní použití – solární + tepelné čerpadlo) | NOVINKA Hranatý zásobník | |
|--|------------------------------|-----------------|-----------------|-----------------|--|--------------------------|----------------------------|
| | PAW-TA15C1E5STD | PAW-TA20C1E5STD | PAW-TA30C1E5STD | PAW-TA40C1E5STD | PAW-TA30C2E5STD | PAW-TA20C1E5C | |
| Objem zásobníku | l | 150 | 200 | 290 | 380 | 350 | 200 |
| Maximální teplota vody | °C | 95 | 95 | 95 | 95 | 95 | 95 |
| Rozměry (výška / průměr) | mm | 1210/520 | 1340/610 | 1800/610 | 1835/670 | 1835/670 | 1550x600x600 |
| Hmotnost / naplněno vodou | kg | 109/254 | 90/280 | 120/389 | 191/572 | 169/519 | 134 / 327 |
| Elektrický ohřivač | kW | — | 3,00 | 3,00 | 3,00 | 3,00 | — |
| Napájení | V | — | 230 | 230 | 230 | 230 | — |
| Materiál zásobníku | | Smaltovaná ocel | Smaltovaná ocel | Smaltovaná ocel | Smaltovaná ocel | Smaltovaná ocel | Smaltovaná ocel |
| Povrch výměníku | m ² | 1,2 | 1,8 | 2,6 | 3,8 | 3,5 / 1,2 | 1,83 |
| Energetická ztráta při 65 °C ¹⁾ | kWh/24 h | 1,45 | 1,37 | 1,61 | 1,76 | 1,76 | 1,37 |
| Třícestný ventil (příslušenství PAW-3WYVLV-HW nebo CZ-NV1) | | Volitelný | Volitelný | Volitelný | Volitelný | Volitelný | Vestavěný třícestný ventil |
| Včetně kabelu ke snímači teploty v délce 20 m | | Ano | Ano | Ano | Ano | Ano | Ano |
| Energetické ztráty | W | 60 | 57 | 67 | 73 | 73 | 57 |
| Třída energetické účinnosti (od A+ do F) | | C | B | B | B | B | B |
| Záruka | | 2 roky | 2 roky | 2 roky | 2 roky | 2 roky | 2 roky |
| Vyžadovaná údržba | | Každé 2 roky | Každé 2 roky | Každé 2 roky | Každé 2 roky | Každé 2 roky | Každé 2 roky |

1) Izolace testována dle EN12897. ** Zásobníky ze smaltované oceli vyrábí společnost AEmail.



Zásobník z nerezové oceli

| Model | PAW-TD20C1E5 | PAW-TD30C1E5 | |
|--|----------------|---------------|---------------|
| Objem zásobníku | l | 192 | 280 |
| Maximální teplota vody | °C | 75 | 75 |
| Rozměry (výška / průměr) | mm | 1270/595 | 1750/595 |
| Hmotnost / naplněno vodou | kg | 53/— | 65/— |
| Elektrický ohřivač | kW | 1,50 | 1,50 |
| Napájení | V | 230 | 230 |
| Materiál zásobníku | | Nerezová ocel | Nerezová ocel |
| Povrch výměníku | m ² | 1,8 | 1,8 |
| Energetická ztráta při 65 °C ¹⁾ | kWh/24 h | 0,99 | 1,13 |
| Třícestný ventil (příslušenství PAW-3WYVLV-HW nebo CZ-NV1) | | Volitelný | Volitelný |
| Včetně kabelu ke snímači teploty v délce 20 m | | Ano | Ano |
| Energetické ztráty | W | 42 | 46 |
| Třída energetické účinnosti (od A+ do F) | | A | A |
| Záruka | | 2 roky | 2 roky |
| Vyžadovaná údržba | | Ne | Ne |

1) Izolace testována dle EN12897. ** Zásobníky a vyrovnávací nádrže z nerezové oceli vyrábí společnost OSO.

Novinka Vyrovnávací nádrž

| Model | PAW-BTANK50L-2 | |
|---|----------------|---------------|
| Výkon | l | 48 |
| Energetické ztráty | W | 42 |
| Třída energetické účinnosti (od A+ do F) | | B |
| Materiál | | Nerezová ocel |
| Rozměry (výška / průměr) | mm | 636 / 430 |
| Čistá hmotnost | kg | — |

* Součástí dodávky jsou automatický odzdušňovací ventil a vypouštěcí kohout. Vestavěný kapsový snímač (snímač není součástí dodávky).

Příslušenství pro zásobníky na teplou užitkovou vodu

| | |
|----------------------|---|
| PAW-3WYVLV-HW | Třícestný ventil pro zásobníky TUV |
| CZ-NV1 | Souprava třícestného ventilu pro vnitřní část jednotky Hydrokit |

Větrací jednotka s rekuperací tepla



1 **Pohodlí**
Tepelný komfort.

2 **Úspora energie**
Nižší potřeba vytápění díky nižším tepelným ztrátám.

3 **Úspora prostoru**
Jednotku lze instalovat nad hranatou nádrž TUV nebo nad vnitřní jednotku typu All in One Compact.

4 **Lepší uživatelské rozhraní**
Větrací jednotku a systém vytápění lze ovládat jedním dálkovým ovladačem.

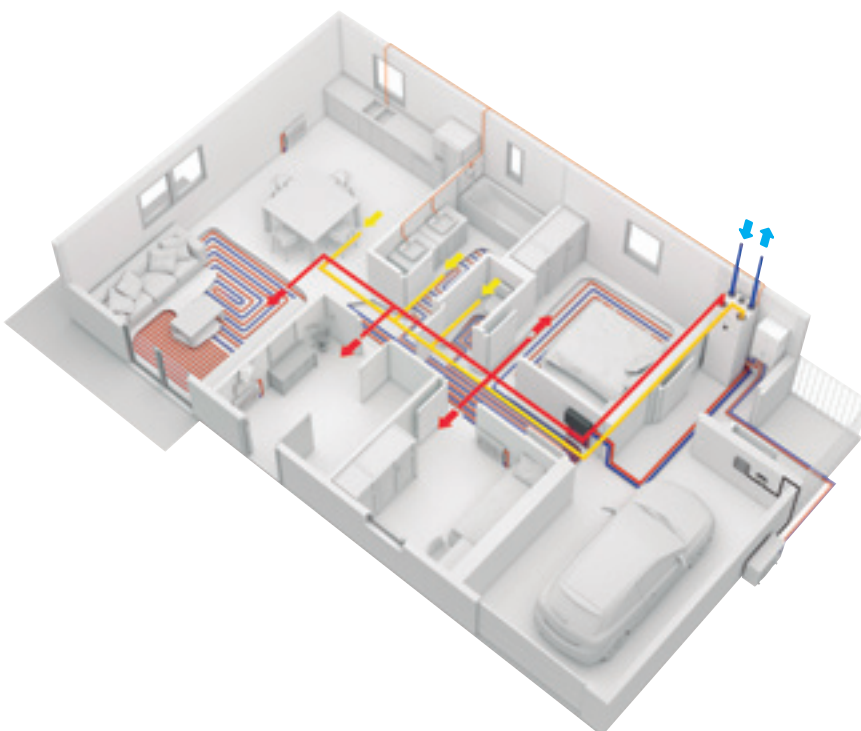

Větrací systémy s rekuperací tepla nabízí uživatelům vysokou úroveň pohodlného bydlení díky čistému vzduchu s regulovanou teplotou. Rekuperační jednotky jsou ideální pro použití v domech majitelů, kteří hledají vysoký výkon a maximální pohodlí.

| Větrací jednotka s rekuperací tepla | | PAW-A2W-VENTA-R | PAW-A2W-VENTA-L |
|---|-------------------|--------------------------------|-----------------|
| Jmenovitý průtok vzduchu | m ³ /h | 204 při 50 Pa | |
| Maximální průtok vzduchu | m ³ /h | 292 při 100 Pa | |
| SPF | | 1,24 při 204 m ³ /h | |
| Typ pohonu rotačního výměníku tepla | | Proměnné otáčky | |
| Typ výměníku | | Rotační | |
| Účinnost rekuperace tepla | | 84 % | |
| Napájení | V / Hz | 230 / 50 / jednofázový | |
| Příkon | W | 176 | |
| Energetická třída, základní jednotka | | A | |
| Energetická třída, jednotka s místním ovládním dle požadavků | | A | |
| Hladina hluku | dB | 38 | |
| Rozměry (Š x V x H) | mm | 598 x 450 x 500 | |
| Hmotnost | kg | 46 | |
| Montážní poloha | | Svislá | |
| Strana přívodu | | Pravá | Levá |
| Připojení potrubí | mm | DN125 | |
| Třída filtrace, přívodní vzduch | | F7/ePM1 60 % | |
| Třída filtrace, odsávaný vzduch | | M5/ePM10 50 % | |
| Minimální venkovní teplota | °C | -20 | |

| Příslušenství (volitelné) | |
|---------------------------|--|
| PAW-VEN-FLTKit | Souprava filtrů přívodního a odsávaného vzduchu |
| PAW-VEN-ACCPCB | Volitelná deska s elektronikou pro další funkce |
| PAW-VEN-DPL | Dotykový ovládací panel HRV. Bílý rám (kabel je nutno objednat zvlášť) |
| PAW-VEN-CBLEXT12 | Kabel se zástrčkou pro elektrické propojení jednotky a ovládacího panelu, typ CE a CD (12 m) |
| PAW-VEN-DIVPLG | Dvojitá zástrčka pro instalaci několika ovládacích panelů typu CD nebo CE pro jednu jednotku |

| Příslušenství (volitelné) | |
|---------------------------|---|
| PAW-VEN-DPLBOX | Nástěnná souprava pro dotykový ovládací panel HRV |
| PAW-VEN-S-C02RH-W | Nástěnný snímač CO ₂ a RV |
| PAW-VEN-S-C02-W | Nástěnný snímač CO ₂ |
| PAW-VEN-S-C02-D | Potrubní snímač CO ₂ |
| PAW-VEN-PTC12 | PTC ohřivač s výkonem 1,2 kW, DN125 |
| PAW-VEN-PTC08 | PTC ohřivač s výkonem 0,8 kW, DN125 |
| PAW-VEN-WBRK | Souprava nástěnné konzoly pro samostatnou montáž na stěnu |

* Účinnost rekuperace tepla podle normy EN 13141-7. ** Ventilací jednotku s rekuperací tepla vyrábí společnost RVU a hranatou nádrž společnost AEmail.

S optimálním programem výměny vzduchu větrací jednotky odvádí ven vzduch odsávaný z kuchyně a koupelny. Čerstvý venkovní vzduch je nasáván do jednotky přes potrubní systém. Zde je 84 % tepla z odváděného vzduchu předáváno do přiváděného vzduchu přes tepelný výměník a tento vzduch se pak přivádí zpět do obytných a spacích prostor.

Hlavní charakteristiky:

- Rekuperační jednotka určená pro větrané prostory s plochou přibližně do 140 m².
- Rotační výměník tepla s vysokou energetickou účinností a ventilátory s technologií EC
- Funkce přenosu vlhkosti pro minimalizaci kondenzace v přiváděném vzduchu v zimě
- Ovládání dotykovým displejem nebo přes průvodce spuštěním za účelem snadného uvedení do provozu

- Komunikace Modbus přes rozhraní RS-485
- Možnost ovládání tepelných čerpadel Aquarea řady H a J z ovládacího panelu PAW-A2W-VENTA, pokud jsou obě jednotky zapojeny přes rozhraní Modbus (nutné doplňky PAW-AW-MBS-H a PAW-VEN-ACCPCB)

Snímač vlhkosti zabudovaný v odsávaném vzduchu lze použít k ovládání požadavků.

Ovládání

- Veškerá nastavení a funkce jsou přístupné přes ovládací panel vestavěný v předním krytu.
- Barevný dotykový displej s uživatelsky přívětivým rozhraním
- Je k dispozici možnost připojení jednoho nebo více externích ovládacích panelů
- Oddělená uživatelská úroveň pro autorizované instalační firmy a servisní personál

- RUČNÍ a AUTOMATICKÝ režim nebo možnost výběru vlastních preferovaných nastavení z přednastavených uživatelských režimů
- Pokud jsou tepelná čerpadla Aquarea řady H a J připojena k panelu PAW-A2W-VENTA, pak se možnosti ovládání tepelného čerpadla zobrazí na výchozím displeji ve zvláštní záložce

Jednotka může být namontována na jednotku PAW-TA20C1E5C či WH-ADC0309J3E5C nebo nainstalována na stěnu (nutná sada PAW-VEN-WBRK).

DHW Stand Alone.



Nový model DHW Stand Alone: vysoce účinný ohřivač vody s tepelným čerpadlem.

Rozsáhlá řada tepelných čerpadel DHW Stand Alone je výborným řešením, které se přizpůsobí rodinnému domu jakéhokoliv typu. Nástěnný typ je k dispozici s objemem 100 a 150 l a podlahový typ s objemem 200 a 270 l. Za účelem dosažení ještě větší účinnosti je verze s objemem 270 l dostupná s doplňkovým výměníkem a lze ji připojit k systému výroby teplé vody ze solární energie.

- Vysoce účinné tepelné čerpadlo pro ohřev teplé užitkové vody třídy A+
- Snižuje spotřebu energie o 75 % ve srovnání s tradičním elektrickým ohřivačem vody
- Snadná instalace
- Neobsahuje CFC, a proto je tento ohřivač vody šetrný k životnímu prostředí

1 Úspora energie

- Digitální ovládací panel s monitorováním spotřeby elektrické energie
- Fotovoltaický provoz
- Kompatibilní s instalacemi potrubního přívodu čerstvého vzduchu
- Kotel / solární výměník (pouze PAW-DHW270C1F)

2 Pohodlí

- Různé provozní režimy dle potřeb uživatele
- Režim AUTO: inteligentní nastavení požadované teploty díky sledování spotřeby teplé vody
- Režimy BOOST, ECO a ABSENCE

3 Trvanlivost

- Smaltované obložení vnitřní části zásobníku diamantové kvality
- Tlakový pojistný ventil zajišťuje bezpečnost v případě závady nebo nárůstu tlaku
- Dielektrický spoj zamezující korozi
- Zvláštní jazýčkové těsnění zamezuje korozi kolem příruby

| Model | Nástěnná montáž | Stojící na podlaze | | | | |
|--|------------------------|--|---------------|--|--------------|---------------|
| | | PAW-DHW100W-1 | PAW-DHW150W-1 | PAW-DHW200F | PAW-DHW270F | PAW-DHW270C1F |
| Název | | | | | | |
| Jmenovitý výkon | l | 100 | 150 | 200 | 270 | 263 |
| Rozměry (V x Š x H) | mm | 1209x522x538 | 1527x522x538 | 1617x620x665 | 1957x620x665 | 1957x620x665 |
| Hmotnost v prázdném stavu | kg | 57 | 66 | 80 | 92 | 111 |
| Připojení teplé a studené vody | | ¾" M | ¾" M | ¾" M | ¾" M | ¾" M |
| Antikorozní systém | Anoda | Hořčík | Hořčík | Hořčík | Hořčík | Hořčík |
| Jmenovitý tlak vody | MPa (bar) | 0,8 (8) | 0,8 (8) | 0,8 (8) | 0,8 (8) | 0,8 (8) |
| Elektrické připojení | V / Hz | 230/50 | 230/50 | 230/50 | 230/50 | 230/50 |
| Celkový maximální výkon | W | 1550 | 1950 | 2300 | 2300 | 2300 |
| Maximální výkon tepelného čerpadla | W | 350 | 350 | 700 | 700 | 700 |
| Příkon elektrického topného článku | W | 1200 | 1600 | 1600 | 1600 | 1600 |
| Rozsah teploty vody tepelného čerpadla | °C | 50-62 | 50-62 | 50-62 | 50-62 | 50-62 |
| Rozsah teploty vzduchu tepelného čerpadla | °C | -5 - +43 | -5 - +43 | -5 - +43 | -5 - +43 | -5 - +43 |
| Průměr potrubí | mm | 125 | 125 | 160 | 160 | 160 |
| Průtok vzduchu (bez vzduchovodu) | m³/h | 160 | 160 | 310/390 | 310/390 | 310/390 |
| Přijatelné tlakové ztráty ve větracím okruhu, bez vlivu na výkon | Pa | 70 | 70 | 25 | 25 | 25 |
| Hladina akustického výkonu ¹⁾ | dB(A) | 45 | 45 | 53 | 53 | 53 |
| Množství chladiva R134a | kg | 0,52 | 0,58 | 0,80 | 0,86 | 0,86 |
| Objem chladiva v tunách ekvivalentu CO ₂ | t ekv. CO ₂ | 0,74 | 0,83 | 0,50 | 0,54 | 0,54 |
| Hmotnost chladiva na litr | kg/l | 0,0052 | 0,0039 | 0,0040 | 0,0032 | 0,0032 |
| Množství teplé vody při 40 °C: V40td | l | 151,0 | 182,0 | 265,5 | 361,2 | 357,9 |
| Akustický výkon ErP ²⁾ | dB(A) | 45 | 45 | 53 | 53 | 53 |
| Třída energetické účinnosti (od A+ do F) | | A+ | A+ | A+ | A+ | A+ |
| Možnost připojení k fotovoltaickému systému | | Ano | Ano | Ano | Ano | Ano |
| Připojení přídavného tepelného výměníku | | — | — | — | — | 1" M |
| Povrch přídavného výměníku | m² | — | — | — | — | 1,2 |
| Výkon při teplotě vzduchu 7 °C | | (EN 16147) při externím statickém tlaku 25 Pa | | (CDC LCIE 103-15/C) při externím statickém tlaku 30 Pa³⁾ | | |
| Koeficient výkonnosti (COP) dle zátěžového profilu | | 2,47 - M | 3,05 - L | 2,79 - L | 3,16 - XL | 3,05 - XL |
| Příkon při pohotovostním režimu [P _{es}] | W | 18 | 24 | 32 | 29 | 33 |
| Doba ohřevu [t _h] | hod, min | 6h47 | 10h25 | 07h11 | 10h39 | 11h04 |
| Referenční teplota teplé vody [T _{ref}] | °C | 52,7 | 53,2 | 52,7 | 53,1 | 52,9 |
| Průtok (vzduchu) | m³/h | 140 | 110 | 320 | 320 | 320 |
| Výkon při teplotě vzduchu 15 °C (EN 16147) | | 2,88 - M | 3,28 - L | 3,05 - L | 3,61 - XL | 3,44 - XL |
| Koeficient výkonnosti (COP) dle zátěžového profilu | | 2,88 - M | 3,28 - L | 3,05 - L | 3,61 - XL | 3,44 - XL |
| Příkon při pohotovostním režimu [P _{es}] | W | 19 | 25 | 30 | 30 | 33 |
| Doba ohřevu [t _h] | hod, min | 6h07 | 9h29 | 6h24 | 8h34 | 8h40 |
| Referenční teplota teplé vody [T _{ref}] | °C | 52,6 | 53,4 | 52,8 | 53,0 | 53,1 |
| Průtok (vzduchu) | m³/h | 140 | 110 | 320 | 320 | 320 |

Příslušenství (volitelné)

PAW-DHW-STAND Držák pro zavěšení zařízení pro modely s objemem 100 a 150 litrů

1) Dle normy ISO3744. 2) Vyhovuje podmínkám EN 16147. 3) Výkon měřený pro ohřev vody z teploty 10 °C na T_{ref} podle protokolu specifikací značení elektrického výkonu NF č. LCIE 103-15C, samoohřívací termodynamické ohřevče vody (dle normy EN 16147). * DHW Stand Alone (samostatná jednotka pro přípravu teplé užitkové vody) je produktem společnosti S.A.T.E.

Ideální pro malé prostory

Vhodný pro všechny druhy instalací (přizpůsobený pro malé prostory, nízký strop, roh).

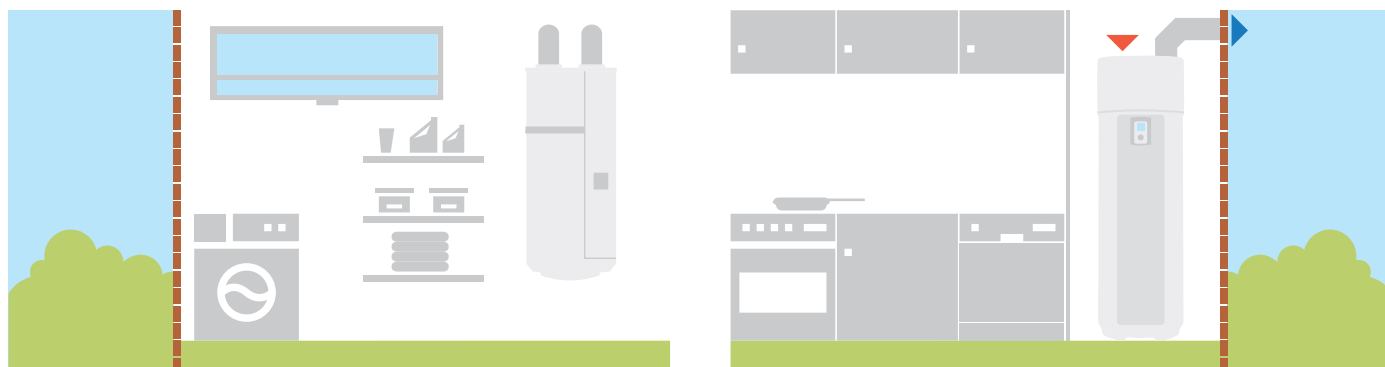

Příslušenství a ovládání

Příslušenství pro All in One

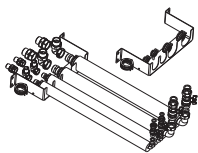

PAW-ADC-PREKIT-H
Ohebné potrubí a nástěnný držák pro All in One generace H.

PAW-ADC-PREKIT-1
Ohebné potrubí a nástěnná montážní deska pro generaci J jednotek All in One (není kompatibilní s jednotkou WH-ADC0309J3E5C).



PAW-ADC-CV150
Dekorativní magnetický postranní kryt.

Speciální venkovní podpěry

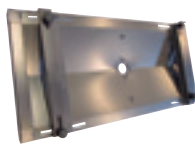

PAW-WTRAY
Vana na kondenzovanou vodu kompatibilní se základovou podpěrou.



PAW-GRDSTD40
Venkovní vyvýšená plošina.



PAW-GRDBSE20
Venkovní základová podpěra pro absorpci hluku a vibrací (600 × 95 × 130 mm, 500 kg).

Obvodové desky pro další funkce



CZ-NS4P
Deska s elektronikou pro pokročilé funkce v generaci J a H.

Příslušenství pro odmrazování



CZ-NE1P
Vyhřívání vany základny (pro všechny starší jednotky monoblok a split systémy, ne pro jednotky o výkonu 3 a 5 kW).

CZ-NE2P
Vyhřívání vany základny (pro split systém s výkonem 3 kW a 5 kW).

CZ-NE3P
Vyhřívání vany základny pro generaci J a H.

Příslušenství hydraulické soustavy



CZ-NV1
Souprava třícestného ventilu pro vnitřní část jednotky Hydrokit.



PAW-3WYVLV-HW
Třícestný ventil pro nádrže teplé užitkové vody.

PAW-A2W-AFVLV
Ventil proti zamrznutí.

Příslušenství pro inteligentní jednotky fan coil

PAW-AAIR-LEGS-1
Soupravy 2 patek, sloužících jako podpěra pro inteligentní jednotky fan coil na podlaze a jako ochrana vodního potrubí.

PAW-AAIR-RHCABLE
Kabel pro připojení motoru pro jednotky s hydraulickým připojením vpravo.

Příslušenství pro jednotky fan coil



PAW-FC-903TC
NOVINKA Kabelový dálkový ovladač pro jednotku fan coil.



PAW-FC-RC1
Pokročilý kabelový dálkový ovladač pro jednotku fan coil.

PAW-FC-2WY-11/55-1
Dvoucestný ventil + vana na kondenzát (pro PAW-FC-D11/15/24/28/40/55-1).

PAW-FC-2WY-65/90-1
Dvoucestný ventil + vana na kondenzát (pro PAW-FC-D65/90-1).

PAW-FC-2WY-150
Dvoucestný ventil (pro PAW-FC-H150).

PAW-FC-3WY-11/55-1
Třícestný ventil + vana na kondenzát (pro PAW-FC-D11/15/24/28/40/55-1).

PAW-FC-3WY-65/90-1
Třícestný ventil + vana na kondenzát (pro PAW-FC-D65/90-1).

PAW-FC-3WY-150
Třícestný ventil (pro PAW-FC-H150).

Příslušenství pro zásobník na teplou užitkovou vodu



PAW-TS1
Snímač zásobníku s kabelem o délce 6 m.

PAW-TS2
Snímač zásobníku s kabelem o délce 20 m.

PAW-TS4
Snímač zásobníku s kabelem o délce 6 m s průměrem pouze 6 mm.



CZ-TK1
Souprava snímače teploty pro zásobník od jiného výrobce (s měděným krytem a kabelem ke snímači o délce 6 m).



PAW-VEN-DPL
Dotykový ovládací panel HRV. Bílý rám (kabel je nutno objednat zvlášť).



PAW-VEN-S-CO2RH-W
Nástěnný snímač CO₂ a RV.

PAW-VEN-S-CO2-W
Nástěnný snímač CO₂.



PAW-VEN-CBLEXT12
Kabel se zástrčkou pro elektrické propojení jednotky a ovládacího panelu, typ CE a CD (12 m).



PAW-VEN-S-CO2-D
Potrubní snímač CO₂.



PAW-VEN-DIVPLG
Dvojitá zástrčka pro instalaci několika ovládacích panelů typu CD nebo CE pro jednu jednotku.

PAW-VEN-FLTKIT
Souprava filtrů přívodního a odsávaného vzduchu.

PAW-VEN-ACCPCB
Volitelná deska s elektronikou pro další funkce.



PAW-VEN-DPLBOX
Nástěnná souprava pro dotykový ovládací panel HRV.

PAW-VEN-PTC12
PTC ohříváč s výkonem 1,2 kW, DN125.

PAW-VEN-PTC08
PTC ohříváč s výkonem 0,8 kW, DN125

PAW-VEN-WBRK
Souprava nástěnné konzoly pro samostatnou montáž na stěnu.

Příslušenství pro zásobník DHW Stand Alone



PAW-DHW-STAND

Držák pro zavěšení zařízení pro modely s objemem 100 a 150 litrů.

Řešení pro možnosti připojení



CZ-TAW1

Aquarea Smart Cloud pro dálkové ovládání a údržbu přes bezdrátovou nebo kabelovou LAN.

CZ-TAW1-CBL

Prodlužovací kabel 10 m pro CZ-TAW1.



PAW-AW-KNX-1i

Rozhraní KNX kompatibilní s generací G a F.

PAW-AW-KNX-H

Rozhraní KNX pro generaci J a H.



PAW-AW-MBS-1

Rozhraní Modbus kompatibilní s generací G a F.

PAW-AW-MBS-H

Rozhraní Modbus pro generaci J a H.

Kaskádový ovladač



PAW-A2W-CMH

Modbus IP pro komunikaci se systémem správy budov (BMS).

Pokojevé termostaty



PAW-A2W-RTWIRED

Kabelový pokojový termostat s LCD s týdenním časovačem.



PAW-A2W-RTWIRELESS

Bezdrátový pokojový termostat s LCD s týdenním časovačem.

Snímače generace H



PAW-A2W-TSOD

Snímač venkovní teploty.



PAW-A2W-TSRT

Zónový pokojový snímač.



PAW-A2W-TSHC

Zónový snímač vody.



PAW-A2W-TSS0

Solární snímač.



PAW-A2W-TSBU

Snímač vyrovnávací nádrže.

Příslušenství Aquarea Manager (nekompatibilní s jednotkami generace J a H)



PAW-HPM1

Aquarea Manager s LCD displejem.



PAW-HPM2

Aquarea Manager bez LCD displeje.



PAW-HPMED

Dotykový displej.



PAW-HPMB1

Snímač vyrovnávací nádrže.

PAW-HPMDHW

Snímač vyrovnávací nádrže s šachticí.



PAW-HPMAH1

Potrubní snímač průtoku vody pro topný okruh.



PAW-HPMUH

Snímač venkovní teploty.

PAW-HPMINT-U

Rozhraní pro připojení ovládání Aquarea Manager ke split systému s tepelným čerpadlem Aquarea (HPM dokáže ovládat všechny parametry z tepelného čerpadla).

PAW-HPMINT-M

Rozhraní pro připojení ovládání Aquarea Manager k monobloku s tepelným čerpadlem Aquarea (HPM dokáže ovládat všechny parametry z tepelného čerpadla).

PAW-HPMINT-F

Rozhraní pro připojení ovládání Aquarea Manager k monobloku a split systému s tepelným čerpadlem Aquarea generace F (HPM dokáže ovládat všechny parametry z tepelného čerpadla).

PAW-HPMSOL1

Solární snímač vyrovnávací nádrže (s větším rozsahem teplot).

PAW-HPMR4

Pokojevý snímač + adaptace nastavené teploty.

PAW-DEWPOINTSSENSOR

Snímač rosného bodu.

Tabulky topných a chladicích výkonů

Podle výstupní teploty a venkovní teploty

Aquarea High Performance split systém generace J jednofázový. Vytápění a chlazení • Chladivo R32

WH-UD03JE5

| Tamb | HC | IP | COP | HC | IP | COP | HC | IP | COP | HC | IP | COP | HC | IP | COP |
|------|------|------|-------|------|------|------|------|------|------|------|------|------|------|------|------|
| LWC | 25 | 25 | 25 | 35 | 35 | 35 | 45 | 45 | 45 | 55 | 55 | 55 | 60 | 60 | 60 |
| -20 | 2,50 | 1,11 | 2,25 | 2,52 | 1,31 | 1,92 | 2,24 | 1,59 | 1,41 | 2,12 | 1,80 | 1,18 | — | — | — |
| -15 | 3,00 | 1,14 | 2,63 | 3,20 | 1,37 | 2,34 | 3,00 | 1,62 | 1,85 | 2,75 | 1,92 | 1,43 | — | — | — |
| -7 | 2,99 | 0,91 | 3,29 | 3,30 | 1,18 | 2,80 | 3,25 | 1,47 | 2,21 | 3,20 | 1,79 | 1,79 | 3,00 | 1,88 | 1,60 |
| 2 | 2,92 | 0,69 | 4,23 | 3,20 | 0,88 | 3,64 | 3,20 | 1,13 | 2,83 | 3,20 | 1,46 | 2,19 | 3,15 | 1,67 | 1,89 |
| 7 | 3,09 | 0,49 | 6,31 | 3,20 | 0,60 | 5,33 | 3,20 | 0,84 | 3,81 | 3,20 | 1,14 | 2,81 | 2,95 | 1,22 | 2,42 |
| 25 | 3,27 | 0,23 | 14,22 | 3,27 | 0,38 | 8,61 | 3,61 | 0,63 | 5,73 | 4,06 | 1,11 | 3,66 | 4,03 | 1,14 | 3,54 |

WH-UD05JE5

| Tamb | HC | IP | COP | HC | IP | COP | HC | IP | COP | HC | IP | COP | HC | IP | COP |
|------|------|------|------|------|------|------|------|------|------|------|------|------|------|------|------|
| LWC | 25 | 25 | 25 | 35 | 35 | 35 | 45 | 45 | 45 | 55 | 55 | 55 | 60 | 60 | 60 |
| -20 | 3,60 | 1,57 | 2,29 | 3,51 | 1,81 | 1,94 | 3,16 | 1,99 | 1,59 | 2,46 | 2,11 | 1,17 | — | — | — |
| -15 | 4,46 | 1,72 | 2,59 | 4,20 | 1,93 | 2,18 | 3,75 | 2,18 | 1,72 | 3,00 | 2,12 | 1,42 | — | — | — |
| -7 | 4,18 | 1,33 | 3,14 | 4,20 | 1,62 | 2,59 | 3,80 | 1,82 | 2,09 | 3,55 | 2,08 | 1,71 | 3,25 | 2,15 | 1,51 |
| 2 | 4,07 | 1,01 | 4,03 | 4,20 | 1,32 | 3,18 | 4,20 | 1,64 | 2,56 | 4,10 | 2,06 | 1,99 | 4,10 | 2,21 | 1,86 |
| 7 | 5,20 | 0,83 | 6,27 | 5,00 | 1,00 | 5,00 | 5,00 | 1,41 | 3,55 | 5,00 | 1,84 | 2,72 | 4,25 | 2,10 | 2,02 |
| 25 | 5,00 | 0,52 | 9,62 | 5,00 | 0,72 | 6,94 | 5,30 | 0,98 | 5,41 | 5,60 | 1,27 | 4,41 | 4,80 | 1,27 | 3,78 |

WH-UD07JE5

| Tamb | HC | IP | COP | HC | IP | COP | HC | IP | COP | HC | IP | COP | HC | IP | COP |
|------|------|------|-------|------|------|------|------|------|------|------|------|------|------|------|------|
| LWC | 25 | 25 | 25 | 35 | 35 | 35 | 45 | 45 | 45 | 55 | 55 | 55 | 60 | 60 | 60 |
| -20 | 4,33 | 1,64 | 2,64 | 3,98 | 1,88 | 2,12 | 3,83 | 2,26 | 1,69 | 3,30 | 2,77 | 1,19 | — | — | — |
| -15 | 5,16 | 1,69 | 3,05 | 4,75 | 2,00 | 2,38 | 4,65 | 2,40 | 1,94 | 4,50 | 2,96 | 1,52 | — | — | — |
| -7 | 5,64 | 1,56 | 3,62 | 5,60 | 1,95 | 2,87 | 5,50 | 2,30 | 2,39 | 5,25 | 2,70 | 1,94 | 4,98 | 2,90 | 1,72 |
| 2 | 6,80 | 1,57 | 4,33 | 6,85 | 2,01 | 3,41 | 6,75 | 2,40 | 2,81 | 6,20 | 2,80 | 2,21 | 6,18 | 2,91 | 2,12 |
| 7 | 7,55 | 1,15 | 6,57 | 7,00 | 1,47 | 4,76 | 7,00 | 1,96 | 3,57 | 7,00 | 2,48 | 2,82 | 6,86 | 2,75 | 2,49 |
| 25 | 7,00 | 0,62 | 11,29 | 6,88 | 0,90 | 7,64 | 7,00 | 1,33 | 5,26 | 6,92 | 1,75 | 3,95 | 6,83 | 1,90 | 3,59 |

WH-UD09JE5-1

| Tamb | HC | IP | COP | HC | IP | COP | HC | IP | COP | HC | IP | COP | HC | IP | COP |
|------|------|------|------|------|------|------|------|------|------|------|------|------|------|------|------|
| LWC | 25 | 25 | 25 | 35 | 35 | 35 | 45 | 45 | 45 | 55 | 55 | 55 | 60 | 60 | 60 |
| -20 | 4,95 | 1,93 | 2,56 | 6,20 | 3,00 | 2,07 | 5,28 | 3,09 | 1,71 | 4,23 | 3,33 | 1,27 | — | — | — |
| -15 | 7,58 | 2,70 | 2,81 | 7,40 | 3,20 | 2,31 | 6,29 | 3,26 | 1,93 | 5,20 | 3,42 | 1,52 | — | — | — |
| -7 | 6,39 | 1,81 | 3,53 | 6,12 | 2,20 | 2,78 | 5,88 | 2,61 | 2,25 | 5,90 | 3,06 | 1,93 | 5,65 | 3,24 | 1,74 |
| 2 | 6,96 | 1,61 | 4,32 | 7,00 | 2,06 | 3,40 | 6,85 | 2,50 | 2,74 | 6,30 | 2,92 | 2,16 | 7,26 | 3,33 | 2,18 |
| 7 | 9,44 | 1,55 | 6,09 | 9,00 | 2,01 | 4,48 | 9,00 | 2,61 | 3,45 | 8,95 | 3,22 | 2,78 | 8,62 | 3,47 | 2,48 |
| 25 | 8,27 | 0,95 | 8,71 | 8,12 | 1,29 | 6,29 | 8,71 | 1,80 | 4,84 | 7,83 | 1,97 | 3,97 | 6,08 | 1,72 | 3,53 |

Tamb: teplota okolního prostředí [°C]. LWC: teplota výstupní vody na kondenzátoru [°C]. HC: topný výkon (kW). CC: chladicí výkon (kW). IP: příkon (kW).
Tato data měří společnost Panasonic v souladu s normou EN14511-2. Tato data jsou určena pouze k referenčním účelům a nejsou zárukou výkonu.

Aquaarea High Performance split systém generace J jednofázový. Vytápění a chlazení • Chladivo R32

WH-UD03JE5

| Tamb | CC | IP | EER | CC | IP | EER | CC | IP | EER |
|------|------|------|------|------|------|------|------|------|------|
| LWC | 7 | 7 | 7 | 14 | 14 | 14 | 18 | 18 | 18 |
| 16 | 3,56 | 0,57 | 6,25 | 4,32 | 0,55 | 7,85 | 3,47 | 0,41 | 8,46 |
| 25 | 3,29 | 0,73 | 4,51 | 4,06 | 0,72 | 5,64 | 3,27 | 0,52 | 6,29 |
| 35 | 3,20 | 0,91 | 3,52 | 3,56 | 0,93 | 3,83 | 3,20 | 0,68 | 4,71 |
| 43 | 2,68 | 1,06 | 2,53 | 3,34 | 1,09 | 3,06 | 2,79 | 0,82 | 3,40 |

WH-UD05JE5

| Tamb | CC | IP | EER | CC | IP | EER | CC | IP | EER |
|------|------|------|------|------|------|------|------|------|------|
| LWC | 7 | 7 | 7 | 14 | 14 | 14 | 18 | 18 | 18 |
| 16 | 3,59 | 0,56 | 6,41 | 4,23 | 0,54 | 7,83 | 4,79 | 0,52 | 9,21 |
| 25 | 4,61 | 1,18 | 3,91 | 5,54 | 1,21 | 4,58 | 5,23 | 0,90 | 5,81 |
| 35 | 4,50 | 1,50 | 3,00 | 5,08 | 1,51 | 3,36 | 4,80 | 1,12 | 4,29 |
| 43 | 3,77 | 1,71 | 2,20 | 4,94 | 1,80 | 2,74 | 4,30 | 1,35 | 3,19 |

WH-UD07JE5

| Tamb | CC | IP | EER | CC | IP | EER | CC | IP | EER |
|------|------|------|------|------|------|------|------|------|------|
| LWC | 7 | 7 | 7 | 14 | 14 | 14 | 18 | 18 | 18 |
| 16 | 5,20 | 0,81 | 6,42 | 6,62 | 0,73 | 9,07 | 7,04 | 0,72 | 9,78 |
| 25 | 7,40 | 1,73 | 4,28 | 9,30 | 1,78 | 5,22 | 7,65 | 1,10 | 6,95 |
| 35 | 6,70 | 2,21 | 3,03 | 8,10 | 2,23 | 3,63 | 6,70 | 1,42 | 4,72 |
| 43 | 4,50 | 1,99 | 2,26 | 5,44 | 2,00 | 2,72 | 5,10 | 1,71 | 2,98 |

WH-UD09JE5-1

| Tamb | CC | IP | EER | CC | IP | EER | CC | IP | EER |
|------|------|------|------|-------|------|------|------|------|------|
| LWC | 7 | 7 | 7 | 14 | 14 | 14 | 18 | 18 | 18 |
| 16 | 6,85 | 1,18 | 5,81 | 8,80 | 1,15 | 7,65 | 9,11 | 1,15 | 7,92 |
| 25 | 9,00 | 2,35 | 3,83 | 10,40 | 2,48 | 4,19 | 9,10 | 1,58 | 5,76 |
| 35 | 8,20 | 3,02 | 2,72 | 9,90 | 3,02 | 3,28 | 9,00 | 2,15 | 4,19 |
| 43 | 3,80 | 1,99 | 1,91 | 4,70 | 1,97 | 2,39 | 5,35 | 1,99 | 2,69 |

Tamb: teplota okolního prostředí [°C]. LWC: teplota výstupní vody na kondenzátoru [°C]. HC: topný výkon (kW). CC: chladič výkon (kW). IP: příkon (kW). Tato data měří společnost Panasonic v souladu s normou EN14511-2. Tato data jsou určena pouze k referenčním účelům a nejsou zárukou výkonu.

Tabulky topných a chladicích výkonů

Podle výstupní teploty a venkovní teploty

Aquarea High Performance split systém generace H jednofázový. Vytápění a chlazení • Chladivo R410A

| WH-UD03HE5-1 | | | | | | | | | | | | | | | | | | |
|--------------|-------|------|------|-------|------|------|-------|------|------|-------|------|------|-------|------|------|-------|------|------|
| Tamb | HC | IP | COP | HC | IP | COP | HC | IP | COP | HC | IP | COP | HC | IP | COP | HC | IP | COP |
| LWC | 30 | 30 | 30 | 35 | 35 | 35 | 40 | 40 | 40 | 45 | 45 | 45 | 50 | 50 | 50 | 55 | 55 | 55 |
| -15 | 3,20 | 1,26 | 2,54 | 3,20 | 1,39 | 2,30 | 3,10 | 1,52 | 2,04 | 3,00 | 1,64 | 1,83 | 2,80 | 1,78 | 1,57 | 2,75 | 1,92 | 1,43 |
| -7 | 3,20 | 1,08 | 2,96 | 3,20 | 1,19 | 2,69 | 3,20 | 1,34 | 2,39 | 3,20 | 1,48 | 2,16 | 3,20 | 1,67 | 1,92 | 3,20 | 1,86 | 1,72 |
| 2 | 3,20 | 0,82 | 3,90 | 3,20 | 0,90 | 3,56 | 3,20 | 1,03 | 3,11 | 3,20 | 1,16 | 2,76 | 3,20 | 1,33 | 2,41 | 3,20 | 1,49 | 2,15 |
| 7 | 3,20 | 0,58 | 5,52 | 3,20 | 0,64 | 5,00 | 3,20 | 0,77 | 4,16 | 3,20 | 0,89 | 3,60 | 3,20 | 1,05 | 3,05 | 3,20 | 1,20 | 2,67 |
| 16 | 3,20 | 0,50 | 6,40 | 3,20 | 0,55 | 5,82 | 3,20 | 0,64 | 5,00 | 3,20 | 0,72 | 4,44 | 3,20 | 0,86 | 3,72 | 3,20 | 0,99 | 3,23 |
| 25 | 3,20 | 0,42 | 7,62 | 3,20 | 0,46 | 6,96 | 3,20 | 0,55 | 5,82 | 3,20 | 0,63 | 5,08 | 3,20 | 0,73 | 4,38 | 3,20 | 0,82 | 3,90 |
| WH-UD05HE5-1 | | | | | | | | | | | | | | | | | | |
| Tamb | HC | IP | COP | HC | IP | COP | HC | IP | COP | HC | IP | COP | HC | IP | COP | HC | IP | COP |
| LWC | 30 | 30 | 30 | 35 | 35 | 35 | 40 | 40 | 40 | 45 | 45 | 45 | 50 | 50 | 50 | 55 | 55 | 55 |
| -15 | 4,20 | 1,75 | 2,40 | 4,20 | 1,94 | 2,16 | 3,80 | 1,96 | 1,94 | 3,40 | 1,98 | 1,72 | 3,20 | 2,05 | 1,56 | 3,00 | 2,12 | 1,42 |
| -7 | 4,20 | 1,46 | 2,88 | 4,20 | 1,62 | 2,59 | 4,00 | 1,72 | 2,33 | 3,80 | 1,82 | 2,09 | 3,70 | 1,95 | 1,90 | 3,55 | 2,08 | 1,71 |
| 2 | 4,20 | 1,22 | 3,44 | 4,20 | 1,35 | 3,11 | 4,20 | 1,50 | 2,80 | 4,20 | 1,65 | 2,55 | 4,15 | 1,86 | 2,23 | 4,10 | 2,07 | 1,98 |
| 7 | 5,00 | 0,97 | 5,15 | 5,00 | 1,08 | 4,63 | 5,00 | 1,28 | 3,91 | 5,00 | 1,48 | 3,38 | 5,00 | 1,68 | 2,98 | 5,00 | 1,89 | 2,65 |
| 16 | 5,00 | 0,83 | 6,02 | 5,00 | 0,92 | 5,43 | 5,00 | 1,15 | 4,35 | 5,00 | 1,38 | 3,62 | 5,00 | 1,53 | 3,27 | 5,00 | 1,68 | 2,98 |
| 25 | 5,00 | 0,74 | 6,76 | 5,00 | 0,82 | 6,10 | 5,00 | 1,02 | 4,90 | 5,00 | 1,22 | 4,10 | 5,00 | 1,35 | 3,70 | 5,00 | 1,49 | 3,36 |
| WH-UD07HE5-1 | | | | | | | | | | | | | | | | | | |
| Tamb | HC | IP | COP | HC | IP | COP | HC | IP | COP | HC | IP | COP | HC | IP | COP | HC | IP | COP |
| LWC | 30 | 30 | 30 | 35 | 35 | 35 | 40 | 40 | 40 | 45 | 45 | 45 | 50 | 50 | 50 | 55 | 55 | 55 |
| -15 | — | — | — | 4,60 | 1,98 | 2,32 | 4,60 | 2,19 | 2,10 | 4,60 | 2,40 | 1,92 | 4,55 | 2,63 | 1,73 | 4,50 | 2,86 | 1,57 |
| -7 | — | — | — | 5,15 | 1,92 | 2,68 | 5,08 | 2,14 | 2,37 | 5,00 | 2,36 | 2,12 | 4,90 | 2,45 | 2,00 | 4,80 | 2,54 | 1,89 |
| 2 | — | — | — | 6,55 | 1,96 | 3,34 | 6,58 | 2,29 | 2,87 | 6,60 | 2,62 | 2,52 | 6,30 | 2,82 | 2,23 | 6,00 | 3,01 | 1,99 |
| 7 | — | — | — | 7,00 | 1,57 | 4,46 | 7,00 | 1,84 | 3,80 | 7,00 | 2,10 | 3,33 | 6,90 | 2,35 | 2,94 | 6,80 | 2,59 | 2,63 |
| 25 | — | — | — | 7,00 | 0,97 | 7,22 | 6,74 | 1,14 | 5,91 | 6,48 | 1,31 | 4,95 | 6,24 | 1,43 | 4,36 | 6,00 | 1,55 | 3,87 |
| WH-UD09HE5-1 | | | | | | | | | | | | | | | | | | |
| Tamb | HC | IP | COP | HC | IP | COP | HC | IP | COP | HC | IP | COP | HC | IP | COP | HC | IP | COP |
| LWC | 30 | 30 | 30 | 35 | 35 | 35 | 40 | 40 | 40 | 45 | 45 | 45 | 50 | 50 | 50 | 55 | 55 | 55 |
| -15 | — | — | — | 5,90 | 2,66 | 2,22 | 5,65 | 2,82 | 2,00 | 5,40 | 2,98 | 1,81 | 5,20 | 3,08 | 1,69 | 5,00 | 3,18 | 1,57 |
| -7 | — | — | — | 5,90 | 2,34 | 2,52 | 5,85 | 2,61 | 2,24 | 5,80 | 2,88 | 2,01 | 5,80 | 2,98 | 1,95 | 5,80 | 3,08 | 1,88 |
| 2 | — | — | — | 6,70 | 2,14 | 3,13 | 6,65 | 2,38 | 2,79 | 6,60 | 2,62 | 2,52 | 6,30 | 2,82 | 2,23 | 6,00 | 3,01 | 1,99 |
| 7 | — | — | — | 9,00 | 2,18 | 4,13 | 9,00 | 2,49 | 3,61 | 9,00 | 2,79 | 3,23 | 8,95 | 3,25 | 2,75 | 8,90 | 3,70 | 2,41 |
| 25 | — | — | — | 9,00 | 1,26 | 7,14 | 8,66 | 1,48 | 5,85 | 8,32 | 1,69 | 4,92 | 8,03 | 1,85 | 4,34 | 7,74 | 2,01 | 3,85 |
| WH-UD12HE5 | | | | | | | | | | | | | | | | | | |
| Tamb | HC | IP | COP | HC | IP | COP | HC | IP | COP | HC | IP | COP | HC | IP | COP | HC | IP | COP |
| LWC | 30 | 30 | 30 | 35 | 35 | 35 | 40 | 40 | 40 | 45 | 45 | 45 | 50 | 50 | 50 | 55 | 55 | 55 |
| -15 | 9,30 | 3,46 | 2,69 | 8,90 | 3,62 | 2,46 | 8,50 | 3,79 | 2,24 | 8,10 | 3,95 | 2,05 | 7,50 | 4,05 | 1,85 | 7,00 | 4,16 | 1,68 |
| -7 | 10,40 | 3,37 | 3,09 | 10,00 | 3,66 | 2,73 | 9,60 | 3,95 | 2,43 | 9,20 | 4,24 | 2,17 | 8,70 | 4,26 | 2,04 | 8,20 | 4,27 | 1,92 |
| 2 | 11,80 | 3,10 | 3,81 | 11,40 | 3,31 | 3,44 | 11,00 | 3,53 | 3,12 | 10,60 | 3,74 | 2,83 | 9,80 | 3,94 | 2,49 | 9,10 | 4,14 | 2,20 |
| 7 | 12,00 | 2,10 | 5,71 | 12,00 | 2,53 | 4,74 | 12,00 | 2,96 | 4,05 | 12,00 | 3,39 | 3,54 | 12,00 | 3,78 | 3,17 | 12,00 | 4,16 | 2,88 |
| 25 | 12,00 | 1,38 | 8,70 | 12,00 | 1,66 | 7,23 | 11,80 | 1,94 | 6,08 | 11,70 | 2,23 | 5,25 | 11,50 | 2,49 | 4,62 | 11,40 | 2,74 | 4,16 |
| WH-UD16HE5 | | | | | | | | | | | | | | | | | | |
| Tamb | HC | IP | COP | HC | IP | COP | HC | IP | COP | HC | IP | COP | HC | IP | COP | HC | IP | COP |
| LWC | 30 | 30 | 30 | 35 | 35 | 35 | 40 | 40 | 40 | 45 | 45 | 45 | 50 | 50 | 50 | 55 | 55 | 55 |
| -15 | 10,60 | 4,09 | 2,59 | 10,30 | 4,38 | 2,35 | 10,00 | 4,67 | 2,14 | 9,70 | 4,96 | 1,96 | 8,80 | 4,94 | 1,78 | 7,90 | 4,91 | 1,61 |
| -7 | 11,90 | 4,03 | 2,95 | 11,40 | 4,43 | 2,57 | 10,80 | 4,83 | 2,24 | 10,30 | 5,22 | 1,97 | 9,60 | 5,09 | 1,89 | 9,00 | 4,95 | 1,82 |
| 2 | 13,50 | 3,74 | 3,61 | 13,00 | 3,96 | 3,28 | 12,40 | 4,18 | 2,97 | 11,90 | 4,40 | 2,70 | 10,80 | 4,46 | 2,42 | 9,80 | 4,51 | 2,17 |
| 7 | 16,00 | 3,21 | 4,98 | 16,00 | 3,74 | 4,28 | 16,00 | 4,27 | 3,75 | 16,00 | 4,80 | 3,33 | 15,20 | 5,11 | 2,97 | 14,50 | 5,41 | 2,68 |
| 25 | 16,00 | 2,31 | 6,93 | 16,00 | 2,69 | 5,95 | 16,00 | 3,07 | 5,21 | 16,00 | 3,45 | 4,64 | 16,00 | 3,67 | 4,36 | 15,90 | 3,89 | 4,09 |

Tamb: teplota okolního prostředí [°C]. LWC: teplota výstupní vody na kondenzátoru [°C]. HC: topný výkon (kW). CC: chladicí výkon (kW). IP: příkon (kW). Tato data měří společnost Panasonic v souladu s normou EN14511-2. Tato data jsou určena pouze k referenčním účelům a nejsou zárukou výkonu.

Aquarea High Performance split systém generace H jednofázový. Vytápění a chlazení • Chladivo R410A

WH-UD03HE5-1

| Tamb | CC | IP | EER | CC | IP | EER | CC | IP | EER |
|------|------|------|------|------|------|------|------|------|------|
| LWC | 7 | 7 | 7 | 14 | 14 | 14 | 18 | 18 | 18 |
| 18 | 2,40 | 0,42 | 5,71 | 4,40 | 0,73 | 6,03 | 3,70 | 0,49 | 7,55 |
| 25 | 3,20 | 0,73 | 4,38 | 4,10 | 0,86 | 4,77 | 3,50 | 0,59 | 5,93 |
| 35 | 3,20 | 1,04 | 3,08 | 3,90 | 1,07 | 3,64 | 3,30 | 0,74 | 4,46 |
| 43 | 2,90 | 1,20 | 2,42 | 3,50 | 1,20 | 2,92 | 3,00 | 0,88 | 3,41 |

WH-UD05HE5-1

| Tamb | CC | IP | EER | CC | IP | EER | CC | IP | EER |
|------|------|------|------|------|------|------|------|------|------|
| LWC | 7 | 7 | 7 | 14 | 14 | 14 | 18 | 18 | 18 |
| 18 | 4,50 | 0,89 | 5,06 | 5,00 | 0,90 | 5,56 | 5,70 | 0,90 | 6,33 |
| 25 | 5,00 | 1,43 | 3,50 | 6,30 | 1,50 | 4,20 | 5,40 | 1,06 | 5,09 |
| 35 | 4,50 | 1,67 | 2,69 | 5,50 | 1,68 | 3,27 | 5,00 | 1,33 | 3,76 |
| 43 | 3,30 | 1,53 | 2,16 | 4,10 | 1,52 | 2,70 | 4,40 | 1,53 | 2,88 |

WH-UD07HE5-1

| Tamb | CC | IP | EER | CC | IP | EER | CC | IP | EER |
|------|------|------|------|------|------|------|------|------|------|
| LWC | 7 | 7 | 7 | 14 | 14 | 14 | 18 | 18 | 18 |
| 18 | 4,80 | 0,80 | 6,00 | 7,20 | 1,16 | 6,21 | 6,00 | 1,13 | 5,31 |
| 25 | 7,00 | 1,90 | 3,68 | 8,47 | 1,78 | 4,76 | 6,00 | 1,27 | 4,72 |
| 35 | 6,00 | 2,28 | 2,63 | 6,60 | 2,48 | 2,66 | 6,00 | 1,68 | 3,57 |
| 43 | 4,85 | 2,65 | 1,83 | 6,00 | 2,82 | 2,13 | 4,80 | 1,98 | 2,42 |

WH-UD09HE5-1

| Tamb | CC | IP | EER | CC | IP | EER | CC | IP | EER |
|------|------|------|------|-------|------|------|------|------|------|
| LWC | 7 | 7 | 7 | 14 | 14 | 14 | 18 | 18 | 18 |
| 18 | 5,40 | 1,00 | 5,40 | 8,40 | 1,62 | 5,19 | 7,00 | 1,61 | 4,35 |
| 25 | 7,85 | 2,40 | 3,27 | 10,20 | 2,46 | 4,15 | 7,00 | 1,77 | 3,95 |
| 35 | 7,00 | 2,88 | 2,43 | 7,60 | 3,20 | 2,38 | 7,00 | 2,15 | 3,26 |
| 43 | 5,20 | 2,85 | 1,82 | 6,99 | 3,84 | 1,82 | 5,60 | 2,55 | 2,20 |

WH-UD12HE5

| Tamb | CC | IP | EER | CC | IP | EER | CC | IP | EER |
|------|-------|------|------|-------|------|------|-------|------|------|
| LWC | 7 | 7 | 7 | 14 | 14 | 14 | 18 | 18 | 18 |
| 16 | 7,86 | 1,18 | 6,66 | 13,15 | 1,40 | 9,39 | 10,00 | 1,73 | 5,78 |
| 25 | 12,08 | 2,90 | 4,17 | 15,70 | 2,05 | 7,66 | 10,00 | 1,97 | 5,08 |
| 35 | 10,00 | 2,56 | 3,91 | 12,00 | 2,67 | 4,49 | 10,00 | 2,40 | 4,17 |
| 43 | 7,80 | 3,80 | 2,05 | 11,10 | 3,19 | 3,48 | 8,00 | 2,85 | 2,81 |

WH-UD16HE5

| Tamb | CC | IP | EER | CC | IP | EER | CC | IP | EER |
|------|-------|------|------|-------|------|------|-------|------|------|
| LWC | 7 | 7 | 7 | 14 | 14 | 14 | 18 | 18 | 18 |
| 16 | 9,20 | 1,62 | 5,68 | 16,40 | 2,58 | 6,36 | 12,20 | 2,45 | 4,98 |
| 25 | 14,40 | 3,92 | 3,67 | 19,20 | 3,83 | 5,01 | 12,20 | 2,79 | 4,37 |
| 35 | 12,20 | 4,76 | 2,56 | 15,00 | 4,98 | 3,01 | 12,20 | 2,96 | 4,12 |
| 43 | 7,75 | 3,40 | 2,28 | 13,80 | 5,95 | 2,32 | 9,70 | 4,00 | 2,43 |

Tamb: teplota okolního prostředí [°C]. LWC: teplota výstupní vody na kondenzátoru [°C]. HC: topný výkon (kW). CC: chladič výkon (kW). IP: příkon (kW).
Tato data měří společnost Panasonic v souladu s normou EN14511-2. Tato data jsou určena pouze k referenčním účelům a nejsou zárukou výkonu.

Tabulky topných a chladicích výkonů

Podle výstupní teploty a venkovní teploty

Aquarea High Performance split systém generace H, třífázový. Vytápění a chlazení • Chladivo R410A

| WH-UD09HE8 | | | | | | | | | | | | | | | | | | |
|------------|-------|------|------|-------|------|------|-------|------|------|-------|------|------|-------|------|------|-------|------|------|
| Tamb | HC | IP | COP | HC | IP | COP | HC | IP | COP | HC | IP | COP | HC | IP | COP | HC | IP | COP |
| LWC | 30 | 30 | 30 | 35 | 35 | 35 | 40 | 40 | 40 | 45 | 45 | 45 | 50 | 50 | 50 | 55 | 55 | 55 |
| -15 | 8,65 | 3,06 | 2,83 | 8,30 | 3,21 | 2,59 | 7,95 | 3,41 | 2,33 | 7,60 | 3,61 | 2,11 | 7,15 | 3,71 | 1,93 | 6,70 | 3,81 | 1,76 |
| -7 | 9,35 | 2,91 | 3,21 | 9,00 | 3,16 | 2,85 | 8,85 | 3,54 | 2,50 | 8,70 | 3,92 | 2,22 | 8,30 | 3,89 | 2,13 | 7,90 | 3,86 | 2,05 |
| 2 | 9,31 | 2,35 | 3,96 | 9,00 | 2,51 | 3,59 | 9,00 | 2,78 | 3,24 | 9,00 | 3,05 | 2,95 | 8,90 | 3,49 | 2,55 | 8,80 | 3,94 | 2,23 |
| 7 | 9,00 | 1,54 | 5,84 | 9,00 | 1,86 | 4,84 | 9,00 | 2,16 | 4,17 | 9,00 | 2,46 | 3,66 | 9,00 | 2,76 | 3,26 | 9,00 | 3,06 | 2,94 |
| 25 | 9,00 | 1,05 | 8,57 | 9,00 | 1,24 | 7,26 | 8,73 | 1,44 | 6,06 | 8,46 | 1,64 | 5,16 | 8,28 | 1,82 | 4,55 | 8,10 | 2,00 | 4,05 |
| WH-UD12HE8 | | | | | | | | | | | | | | | | | | |
| Tamb | HC | IP | COP | HC | IP | COP | HC | IP | COP | HC | IP | COP | HC | IP | COP | HC | IP | COP |
| LWC | 30 | 30 | 30 | 35 | 35 | 35 | 40 | 40 | 40 | 45 | 45 | 45 | 50 | 50 | 50 | 55 | 55 | 55 |
| -15 | 9,30 | 3,46 | 2,69 | 8,90 | 3,62 | 2,46 | 8,50 | 3,79 | 2,24 | 8,10 | 3,95 | 2,05 | 7,50 | 4,05 | 1,85 | 7,00 | 4,16 | 1,68 |
| -7 | 10,40 | 3,37 | 3,09 | 10,00 | 3,66 | 2,73 | 9,60 | 3,95 | 2,43 | 9,20 | 4,24 | 2,17 | 8,70 | 4,26 | 2,04 | 8,20 | 4,27 | 1,92 |
| 2 | 11,80 | 3,10 | 3,81 | 11,40 | 3,31 | 3,44 | 11,00 | 3,53 | 3,12 | 10,60 | 3,74 | 2,83 | 9,80 | 3,94 | 2,49 | 9,10 | 4,14 | 2,20 |
| 7 | 12,00 | 2,10 | 5,71 | 12,00 | 2,53 | 4,74 | 12,00 | 2,96 | 4,05 | 12,00 | 3,39 | 3,54 | 12,00 | 3,78 | 3,17 | 12,00 | 4,16 | 2,88 |
| 25 | 12,00 | 1,38 | 8,70 | 12,00 | 1,66 | 7,23 | 11,80 | 1,94 | 6,08 | 11,70 | 2,23 | 5,25 | 11,50 | 2,49 | 4,62 | 11,40 | 2,74 | 4,16 |
| WH-UD16HE8 | | | | | | | | | | | | | | | | | | |
| Tamb | HC | IP | COP | HC | IP | COP | HC | IP | COP | HC | IP | COP | HC | IP | COP | HC | IP | COP |
| LWC | 30 | 30 | 30 | 35 | 35 | 35 | 40 | 40 | 40 | 45 | 45 | 45 | 50 | 50 | 50 | 55 | 55 | 55 |
| -15 | 10,60 | 4,09 | 2,59 | 10,30 | 4,38 | 2,35 | 10,00 | 4,67 | 2,14 | 9,70 | 4,96 | 1,96 | 8,80 | 4,94 | 1,78 | 7,90 | 4,91 | 1,61 |
| -7 | 11,90 | 4,03 | 2,95 | 11,40 | 4,43 | 2,57 | 10,80 | 4,83 | 2,24 | 10,30 | 5,22 | 1,97 | 9,60 | 5,09 | 1,89 | 9,00 | 4,95 | 1,82 |
| 2 | 13,50 | 3,74 | 3,61 | 13,00 | 3,96 | 3,28 | 12,40 | 4,18 | 2,97 | 11,90 | 4,40 | 2,70 | 10,80 | 4,46 | 2,42 | 9,80 | 4,51 | 2,17 |
| 7 | 16,00 | 3,21 | 4,98 | 16,00 | 3,74 | 4,28 | 16,00 | 4,27 | 3,75 | 16,00 | 4,80 | 3,33 | 15,20 | 5,11 | 2,97 | 14,50 | 5,41 | 2,68 |
| 25 | 16,00 | 2,31 | 6,93 | 16,00 | 2,69 | 5,95 | 16,00 | 3,07 | 5,21 | 16,00 | 3,45 | 4,64 | 16,00 | 3,67 | 4,36 | 15,90 | 3,89 | 4,09 |

Aquarea High Performance split systém generace H, třífázový. Vytápění a chlazení • Chladivo R410A

| WH-UD09HE8 | | | | | | | | | |
|------------|-------|------|------|-------|------|------|-------|------|------|
| Tamb | CC | IP | EER | CC | IP | EER | CC | IP | EER |
| LWC | 7 | 7 | 7 | 14 | 14 | 14 | 18 | 18 | 18 |
| 16 | 7,50 | 1,15 | 6,52 | 9,10 | 1,20 | 7,58 | 7,00 | 1,13 | 6,19 |
| 25 | 8,35 | 1,77 | 4,72 | 10,90 | 1,78 | 6,12 | 7,00 | 1,24 | 5,65 |
| 35 | 7,00 | 2,23 | 3,14 | 8,30 | 2,32 | 3,58 | 7,00 | 1,52 | 4,61 |
| 43 | 5,52 | 2,54 | 2,17 | 7,69 | 2,77 | 2,78 | 5,60 | 1,80 | 3,11 |
| WH-UD12HE8 | | | | | | | | | |
| Tamb | CC | IP | EER | CC | IP | EER | CC | IP | EER |
| LWC | 7 | 7 | 7 | 14 | 14 | 14 | 18 | 18 | 18 |
| 16 | 7,86 | 1,18 | 6,66 | 13,15 | 1,40 | 9,39 | 10,00 | 1,73 | 5,78 |
| 25 | 12,08 | 2,90 | 4,17 | 15,70 | 2,05 | 7,66 | 10,00 | 1,97 | 5,08 |
| 35 | 10,00 | 2,56 | 3,91 | 12,00 | 2,67 | 4,49 | 10,00 | 2,40 | 4,17 |
| 43 | 7,80 | 3,80 | 2,05 | 11,10 | 3,19 | 3,48 | 8,00 | 2,85 | 2,81 |
| WH-UD16HE8 | | | | | | | | | |
| Tamb | CC | IP | EER | CC | IP | EER | CC | IP | EER |
| LWC | 7 | 7 | 7 | 14 | 14 | 14 | 18 | 18 | 18 |
| 16 | 9,20 | 1,62 | 5,68 | 16,40 | 2,58 | 6,36 | 12,20 | 2,45 | 4,98 |
| 25 | 14,40 | 3,92 | 3,67 | 19,20 | 3,83 | 5,01 | 12,20 | 2,79 | 4,37 |
| 35 | 12,20 | 4,76 | 2,56 | 15,00 | 4,98 | 3,01 | 12,20 | 2,96 | 4,12 |
| 43 | 7,75 | 3,40 | 2,28 | 13,80 | 5,95 | 2,32 | 9,70 | 4,00 | 2,43 |

Tamb: teplota okolního prostředí [°C]. LWC: teplota výstupní vody na kondenzátoru [°C]. HC: topný výkon (kW). CC: chladicí výkon (kW). IP: příkon (kW). Tato data měří společnost Panasonic v souladu s normou EN14511-2. Tato data jsou určena pouze k referenčním účelům a nejsou zárukou výkonu.

Aquarea T-CAP split systém generace H jednofázový/třífázový. Vytápění a chlazení • Chladivo R410A

WH-UX09HE5

| Tamb | HC | IP | COP | HC | IP | COP | HC | IP | COP | HC | IP | COP | HC | IP | COP | HC | IP | COP |
|------|-------|------|------|-------|------|------|-------|------|------|-------|------|------|-------|------|------|-------|------|------|
| LWC | 30 | 30 | 30 | 35 | 35 | 35 | 40 | 40 | 40 | 45 | 45 | 45 | 50 | 50 | 50 | 55 | 55 | 55 |
| -15 | 9,00 | 3,24 | 2,78 | 9,00 | 3,51 | 2,56 | 9,00 | 3,91 | 2,30 | 9,00 | 4,30 | 2,09 | 9,00 | 4,73 | 1,90 | 9,00 | 5,16 | 1,74 |
| -7 | 9,00 | 2,71 | 3,32 | 9,00 | 3,16 | 2,85 | 9,00 | 3,62 | 2,49 | 9,00 | 4,07 | 2,21 | 9,00 | 4,27 | 2,11 | 9,00 | 4,46 | 2,02 |
| 2 | 9,00 | 2,36 | 3,81 | 9,00 | 2,51 | 3,59 | 9,00 | 2,78 | 3,24 | 9,00 | 3,05 | 2,95 | 9,00 | 3,56 | 2,53 | 9,00 | 4,07 | 2,21 |
| 7 | 9,00 | 1,64 | 5,49 | 9,00 | 1,86 | 4,84 | 9,00 | 2,16 | 4,17 | 9,00 | 2,46 | 3,66 | 9,00 | 2,76 | 3,26 | 9,00 | 3,06 | 2,94 |
| 25 | 13,60 | 1,50 | 9,07 | 13,60 | 1,71 | 7,95 | 13,20 | 1,93 | 6,84 | 12,80 | 2,14 | 5,98 | 12,00 | 2,41 | 4,98 | 11,20 | 2,67 | 4,19 |

WH-UX12HE5

| Tamb | HC | IP | COP | HC | IP | COP | HC | IP | COP | HC | IP | COP | HC | IP | COP | HC | IP | COP |
|------|-------|------|------|-------|------|------|-------|------|------|-------|------|------|-------|------|------|-------|------|------|
| LWC | 30 | 30 | 30 | 35 | 35 | 35 | 40 | 40 | 40 | 45 | 45 | 45 | 50 | 50 | 50 | 55 | 55 | 55 |
| -15 | 12,00 | 4,75 | 2,53 | 12,00 | 4,96 | 2,42 | 12,00 | 5,41 | 2,22 | 11,00 | 5,38 | 2,04 | 10,80 | 5,82 | 1,86 | 10,50 | 6,26 | 1,68 |
| -7 | 12,00 | 3,85 | 3,12 | 12,00 | 4,41 | 2,72 | 12,00 | 4,98 | 2,41 | 12,00 | 5,54 | 2,17 | 12,00 | 5,90 | 2,03 | 12,00 | 6,26 | 1,92 |
| 2 | 12,00 | 3,19 | 3,76 | 12,00 | 3,49 | 3,44 | 12,00 | 3,87 | 3,10 | 12,00 | 4,25 | 2,82 | 12,00 | 4,86 | 2,47 | 12,00 | 5,47 | 2,19 |
| 7 | 12,00 | 2,18 | 5,50 | 12,00 | 2,53 | 4,74 | 12,00 | 2,96 | 4,05 | 12,00 | 3,39 | 3,54 | 12,00 | 3,78 | 3,17 | 12,00 | 4,16 | 2,88 |
| 25 | 13,60 | 1,55 | 8,77 | 13,60 | 1,76 | 7,73 | 13,40 | 2,10 | 6,38 | 13,20 | 2,43 | 5,43 | 12,60 | 2,66 | 4,74 | 12,00 | 2,89 | 4,15 |

WH-UX09HE8

| Tamb | HC | IP | COP | HC | IP | COP | HC | IP | COP | HC | IP | COP | HC | IP | COP | HC | IP | COP |
|------|-------|------|------|-------|------|------|-------|------|------|-------|------|------|-------|------|------|-------|------|------|
| LWC | 30 | 30 | 30 | 35 | 35 | 35 | 40 | 40 | 40 | 45 | 45 | 45 | 50 | 50 | 50 | 55 | 55 | 55 |
| -15 | 9,00 | 3,24 | 2,78 | 9,00 | 3,51 | 2,56 | 9,00 | 3,91 | 2,30 | 9,00 | 4,30 | 2,09 | 9,00 | 4,73 | 1,90 | 9,00 | 5,16 | 1,74 |
| -7 | 9,00 | 2,71 | 3,32 | 9,00 | 3,16 | 2,85 | 9,00 | 3,62 | 2,49 | 9,00 | 4,07 | 2,21 | 9,00 | 4,27 | 2,11 | 9,00 | 4,46 | 2,02 |
| 2 | 9,00 | 2,36 | 3,81 | 9,00 | 2,51 | 3,59 | 9,00 | 2,78 | 3,24 | 9,00 | 3,05 | 2,95 | 9,00 | 3,56 | 2,53 | 9,00 | 4,07 | 2,21 |
| 7 | 9,00 | 1,64 | 5,49 | 9,00 | 1,86 | 4,84 | 9,00 | 2,16 | 4,17 | 9,00 | 2,46 | 3,66 | 9,00 | 2,76 | 3,26 | 9,00 | 3,06 | 2,94 |
| 25 | 13,60 | 1,50 | 9,07 | 13,60 | 1,71 | 7,95 | 13,20 | 1,93 | 6,84 | 12,80 | 2,14 | 5,98 | 12,00 | 2,41 | 4,98 | 11,20 | 2,67 | 4,19 |

WH-UX12HE8

| Tamb | HC | IP | COP | HC | IP | COP | HC | IP | COP | HC | IP | COP | HC | IP | COP | HC | IP | COP |
|------|-------|------|------|-------|------|------|-------|------|------|-------|------|------|-------|------|------|-------|------|------|
| LWC | 30 | 30 | 30 | 35 | 35 | 35 | 40 | 40 | 40 | 45 | 45 | 45 | 50 | 50 | 50 | 55 | 55 | 55 |
| -15 | 12,00 | 4,75 | 2,53 | 12,00 | 4,96 | 2,42 | 12,00 | 5,41 | 2,22 | 12,00 | 5,86 | 2,05 | 11,80 | 6,24 | 1,89 | 11,60 | 6,62 | 1,75 |
| -7 | 12,00 | 3,85 | 3,12 | 12,00 | 4,41 | 2,72 | 12,00 | 4,98 | 2,41 | 12,00 | 5,54 | 2,17 | 12,00 | 5,90 | 2,03 | 12,00 | 6,26 | 1,92 |
| 2 | 12,00 | 3,19 | 3,76 | 12,00 | 3,49 | 3,44 | 12,00 | 3,87 | 3,10 | 12,00 | 4,25 | 2,82 | 12,00 | 4,86 | 2,47 | 12,00 | 5,47 | 2,19 |
| 7 | 12,00 | 2,18 | 5,50 | 12,00 | 2,53 | 4,74 | 12,00 | 2,96 | 4,05 | 12,00 | 3,39 | 3,54 | 12,00 | 3,78 | 3,17 | 12,00 | 4,16 | 2,88 |
| 25 | 13,60 | 1,55 | 8,77 | 13,60 | 1,76 | 7,73 | 13,40 | 2,10 | 6,38 | 13,20 | 2,43 | 5,43 | 12,60 | 2,66 | 4,74 | 12,00 | 2,89 | 4,15 |

WH-UX16HE8

| Tamb | HC | IP | COP | HC | IP | COP | HC | IP | COP | HC | IP | COP | HC | IP | COP | HC | IP | COP |
|------|-------|------|------|-------|------|------|-------|------|------|-------|------|------|-------|------|------|-------|------|------|
| LWC | 30 | 30 | 30 | 35 | 35 | 35 | 40 | 40 | 40 | 45 | 45 | 45 | 50 | 50 | 50 | 55 | 55 | 55 |
| -15 | 16,00 | 6,30 | 2,54 | 16,00 | 6,89 | 2,32 | 16,00 | 7,45 | 2,15 | 16,00 | 8,10 | 1,98 | 16,00 | 8,48 | 1,89 | 15,20 | 8,96 | 1,70 |
| -7 | 16,00 | 5,85 | 2,74 | 16,00 | 6,42 | 2,49 | 16,00 | 7,00 | 2,29 | 16,00 | 7,57 | 2,11 | 16,00 | 8,10 | 1,98 | 16,00 | 8,62 | 1,86 |
| 2 | 16,00 | 4,67 | 3,43 | 16,00 | 5,21 | 3,07 | 16,00 | 5,74 | 2,79 | 16,00 | 6,31 | 2,54 | 16,00 | 6,90 | 2,32 | 16,00 | 7,50 | 2,13 |
| 7 | 16,00 | 3,35 | 4,78 | 16,00 | 3,74 | 4,28 | 16,00 | 4,30 | 3,72 | 16,00 | 4,80 | 3,33 | 16,00 | 5,43 | 2,95 | 16,00 | 5,91 | 2,71 |
| 16 | 16,00 | 2,59 | 6,18 | 16,00 | 3,18 | 5,03 | 16,00 | 3,71 | 4,31 | 16,00 | 4,27 | 3,75 | 16,00 | 4,86 | 3,29 | 16,00 | 5,22 | 3,07 |
| 25 | 16,00 | 2,02 | 7,92 | 16,00 | 2,58 | 6,20 | 16,00 | 2,91 | 5,50 | 16,00 | 3,36 | 4,76 | 16,00 | 3,74 | 4,28 | 16,00 | 4,00 | 4,00 |

Aquarea T-CAP split systém generace H jednofázový/třífázový. Vytápění a chlazení • Chladivo R410A

| Modely | WH-UX09HE5 | | | | | | | | | WH-UX12HE5 | | | | | | | | |
|--------|------------|------|------|-------|------|------|------------|------|------|------------|------|------|------------|------|------|-------|------|------|
| Tamb | CC | IP | EER | CC | IP | EER | CC | IP | EER | CC | IP | EER | CC | IP | EER | CC | IP | EER |
| LWC | 7 | 7 | 7 | 14 | 14 | 14 | 18 | 18 | 18 | 7 | 7 | 7 | 14 | 14 | 14 | 18 | 18 | 18 |
| 18 | 7,00 | 1,36 | 5,15 | 8,55 | 1,41 | 6,06 | 7,00 | 1,00 | 7,00 | 10,00 | 1,75 | 5,71 | 13,20 | 1,96 | 6,73 | 10,00 | 1,40 | 7,14 |
| 25 | 7,65 | 1,91 | 4,01 | 11,10 | 1,98 | 5,61 | 7,00 | 1,10 | 6,36 | 11,20 | 2,67 | 4,19 | 16,50 | 3,01 | 5,48 | 10,00 | 1,60 | 6,25 |
| 35 | 7,00 | 2,21 | 3,17 | 9,23 | 2,37 | 3,89 | 7,00 | 1,35 | 5,19 | 10,00 | 3,56 | 2,81 | 12,55 | 3,63 | 3,46 | 10,00 | 1,95 | 5,13 |
| 43 | 6,25 | 2,66 | 2,35 | 8,55 | 2,71 | 3,15 | 5,60 | 1,60 | 3,50 | 8,00 | 3,35 | 2,39 | 10,00 | 3,46 | 2,89 | 8,00 | 2,30 | 3,48 |
| Modely | WH-UX09HE8 | | | | | | WH-UX12HE8 | | | | | | WH-UX16HE8 | | | | | |
| Tamb | CC | IP | EER | CC | IP | EER | CC | IP | EER | CC | IP | EER | CC | IP | EER | CC | IP | EER |
| LWC | 7 | 7 | 7 | 18 | 18 | 18 | 7 | 7 | 7 | 18 | 18 | 18 | 7 | 7 | 7 | 18 | 18 | 18 |
| 18 | 7,00 | 1,36 | 5,15 | — | — | — | 7,50 | 1,41 | 5,32 | — | — | — | 8,50 | 1,70 | 5,00 | 10,00 | 1,70 | 5,88 |
| 25 | 7,65 | 1,91 | 4,01 | — | — | — | 8,90 | 2,16 | 4,12 | — | — | — | 14,00 | 4,00 | 3,50 | 14,00 | 2,94 | 4,76 |
| 35 | 7,00 | 2,21 | 3,17 | — | — | — | 10,00 | 3,56 | 2,81 | — | — | — | 12,20 | 4,76 | 2,56 | 12,20 | 3,50 | 3,49 |
| 43 | 6,25 | 2,66 | 2,35 | — | — | — | 8,00 | 3,01 | 2,66 | — | — | — | 7,10 | 3,31 | 2,15 | 9,80 | 3,31 | 2,96 |

Tamb: teplota okolního prostředí (°C). LWC: teplota výstupní vody na kondenzátoru (°C). HC: topný výkon (kW). CC: chladičový výkon (kW). IP: příkon (kW). Tato data měří společnost Panasonic v souladu s normou EN14511-2. Tato data jsou určena pouze k referenčním účelům a nejsou zárukou výkonu.

Tabulky topných a chladicích výkonů

Podle výstupní teploty a venkovní teploty

Aquarea T-CAP split systém generace H třífázový. Supertichá venkovní jednotka. Vytápění a chlazení – SQC • Chladivo R410A

| WH-UQ09HE8 | | | | | | | | | | | | | | | | | | |
|------------|-------|------|------|-------|------|------|-------|------|------|-------|------|------|-------|------|------|-------|------|------|
| Tamb | HC | IP | COP | HC | IP | COP | HC | IP | COP | HC | IP | COP | HC | IP | COP | HC | IP | COP |
| LWC | 30 | 30 | 30 | 35 | 35 | 35 | 40 | 40 | 40 | 45 | 45 | 45 | 50 | 50 | 50 | 55 | 55 | 55 |
| -15 | 9,00 | 3,24 | 2,78 | 9,00 | 3,51 | 2,56 | 9,00 | 3,91 | 2,30 | 9,00 | 4,30 | 2,09 | 9,00 | 4,73 | 1,90 | 9,00 | 5,16 | 1,74 |
| -7 | 9,00 | 2,71 | 3,32 | 9,00 | 3,16 | 2,85 | 9,00 | 3,62 | 2,49 | 9,00 | 4,07 | 2,21 | 9,00 | 4,27 | 2,11 | 9,00 | 4,46 | 2,02 |
| 2 | 9,00 | 2,36 | 3,81 | 9,00 | 2,51 | 3,59 | 9,00 | 2,78 | 3,24 | 9,00 | 3,05 | 2,95 | 9,00 | 3,56 | 2,53 | 9,00 | 4,07 | 2,21 |
| 7 | 9,00 | 1,64 | 5,49 | 9,00 | 1,86 | 4,84 | 9,00 | 2,16 | 4,17 | 9,00 | 2,46 | 3,66 | 9,00 | 2,76 | 3,26 | 9,00 | 3,06 | 2,94 |
| 25 | 13,60 | 1,50 | 9,07 | 13,60 | 1,71 | 7,95 | 13,20 | 1,93 | 6,84 | 12,80 | 2,14 | 5,98 | 12,00 | 2,41 | 4,98 | 11,20 | 2,67 | 4,19 |
| WH-UQ12HE8 | | | | | | | | | | | | | | | | | | |
| Tamb | HC | IP | COP | HC | IP | COP | HC | IP | COP | HC | IP | COP | HC | IP | COP | HC | IP | COP |
| LWC | 30 | 30 | 30 | 35 | 35 | 35 | 40 | 40 | 40 | 45 | 45 | 45 | 50 | 50 | 50 | 55 | 55 | 55 |
| -15 | 12,00 | 4,75 | 2,53 | 12,00 | 4,96 | 2,42 | 12,00 | 5,41 | 2,22 | 12,00 | 5,86 | 2,05 | 11,80 | 6,24 | 1,89 | 11,60 | 6,62 | 1,75 |
| -7 | 12,00 | 3,85 | 3,12 | 12,00 | 4,41 | 2,72 | 12,00 | 4,98 | 2,41 | 12,00 | 5,54 | 2,17 | 12,00 | 5,90 | 2,03 | 12,00 | 6,26 | 1,92 |
| 2 | 12,00 | 3,19 | 3,76 | 12,00 | 3,49 | 3,44 | 12,00 | 3,87 | 3,10 | 12,00 | 4,25 | 2,82 | 12,00 | 4,86 | 2,47 | 12,00 | 5,47 | 2,19 |
| 7 | 12,00 | 2,18 | 5,50 | 12,00 | 2,53 | 4,74 | 12,00 | 2,96 | 4,05 | 12,00 | 3,39 | 3,54 | 12,00 | 3,78 | 3,17 | 12,00 | 4,16 | 2,88 |
| 25 | 13,60 | 1,55 | 8,77 | 13,60 | 1,76 | 7,73 | 13,40 | 2,10 | 6,38 | 13,20 | 2,43 | 5,43 | 12,60 | 2,66 | 4,74 | 12,00 | 2,89 | 4,15 |
| WH-UQ16HE8 | | | | | | | | | | | | | | | | | | |
| Tamb | HC | IP | COP | HC | IP | COP | HC | IP | COP | HC | IP | COP | HC | IP | COP | HC | IP | COP |
| LWC | 30 | 30 | 30 | 35 | 35 | 35 | 40 | 40 | 40 | 45 | 45 | 45 | 50 | 50 | 50 | 55 | 55 | 55 |
| -15 | 16,00 | 6,30 | 2,54 | 16,00 | 6,89 | 2,32 | 16,00 | 7,45 | 2,15 | 16,00 | 8,10 | 1,98 | 16,00 | 8,48 | 1,89 | 15,20 | 8,96 | 1,70 |
| -7 | 16,00 | 5,85 | 2,74 | 16,00 | 6,42 | 2,49 | 16,00 | 7,00 | 2,29 | 16,00 | 7,57 | 2,11 | 16,00 | 8,10 | 1,98 | 16,00 | 8,62 | 1,86 |
| 2 | 16,00 | 4,67 | 3,43 | 16,00 | 5,21 | 3,07 | 16,00 | 5,74 | 2,79 | 16,00 | 6,31 | 2,54 | 16,00 | 6,90 | 2,32 | 16,00 | 7,50 | 2,13 |
| 7 | 16,00 | 3,35 | 4,78 | 16,00 | 3,74 | 4,28 | 16,00 | 4,30 | 3,72 | 16,00 | 4,80 | 3,33 | 16,00 | 5,43 | 2,95 | 16,00 | 5,91 | 2,71 |
| 16 | 16,00 | 2,59 | 6,18 | 16,00 | 3,18 | 5,03 | 16,00 | 3,71 | 4,31 | 16,00 | 4,27 | 3,75 | 16,00 | 4,86 | 3,29 | 16,00 | 5,22 | 3,07 |
| 25 | 16,00 | 2,02 | 7,92 | 16,00 | 2,58 | 6,20 | 16,00 | 2,91 | 5,50 | 16,00 | 3,36 | 4,76 | 16,00 | 3,74 | 4,28 | 16,00 | 4,00 | 4,00 |

Aquarea T-CAP split systém generace H třífázový. Supertichá venkovní jednotka. Vytápění a chlazení – SQC • Chladivo R410A

| WH-UQ09HE8 | | | | | | |
|------------|-------|------|------|-------|------|------|
| Tamb | CC | IP | EER | CC | IP | EER |
| LWC | 7 | 7 | 7 | 18 | 18 | 18 |
| 18 | 7,00 | 1,36 | 5,15 | — | — | — |
| 25 | 7,65 | 1,91 | 4,01 | — | — | — |
| 35 | 7,00 | 2,21 | 3,17 | — | — | — |
| 43 | 6,25 | 2,66 | 2,35 | — | — | — |
| WH-UQ12HE8 | | | | | | |
| Tamb | CC | IP | EER | CC | IP | EER |
| LWC | 7 | 7 | 7 | 18 | 18 | 18 |
| 18 | 7,50 | 1,41 | 5,32 | — | — | — |
| 25 | 8,90 | 2,16 | 4,12 | — | — | — |
| 35 | 10,00 | 3,56 | 2,81 | — | — | — |
| 43 | 8,00 | 3,01 | 2,66 | — | — | — |
| WH-UQ16HE8 | | | | | | |
| Tamb | CC | IP | EER | CC | IP | EER |
| LWC | 7 | 7 | 7 | 18 | 18 | 18 |
| 18 | 8,50 | 1,70 | 5,00 | 10,00 | 1,70 | 5,88 |
| 25 | 14,00 | 4,00 | 3,50 | 14,00 | 2,94 | 4,76 |
| 35 | 12,20 | 4,76 | 2,56 | 12,20 | 3,50 | 3,49 |
| 43 | 7,10 | 3,31 | 2,15 | 9,80 | 3,31 | 2,96 |

Tamb: teplota okolního prostředí [°C]. LWC: teplota výstupní vody na kondenzátoru [°C]. HC: topný výkon [kW]. CC: chladicí výkon [kW]. IP: příkon [kW].
Tato data měří společnost Panasonic v souladu s normou EN14511-2. Tato data jsou určena pouze k referenčním účelům a nejsou zárukou výkonu.

Aquarea High Performance monoblok generace H jednofázový. Vytápění a chlazení – MDC • Chladivo R410A

WH-MDC05H3E5

| Tamb | HC | IP | COP | HC | IP | COP | HC | IP | COP | HC | IP | COP | HC | IP | COP | HC | IP | COP |
|------|------|------|------|------|------|------|------|------|------|------|------|------|------|------|------|------|------|------|
| LWC | 30 | 30 | 30 | 35 | 35 | 35 | 40 | 40 | 40 | 45 | 45 | 45 | 50 | 50 | 50 | 55 | 55 | 55 |
| -15 | 5,13 | 2,02 | 2,54 | 5,00 | 2,20 | 2,27 | 4,88 | 2,39 | 2,04 | 4,75 | 2,57 | 1,85 | 4,08 | 2,29 | 1,78 | 3,40 | 2,00 | 1,70 |
| -7 | 4,80 | 1,49 | 3,23 | 4,70 | 1,65 | 2,85 | 4,60 | 1,82 | 2,53 | 4,50 | 1,98 | 2,27 | 4,40 | 2,13 | 2,07 | 4,30 | 2,28 | 1,89 |
| 2 | 5,10 | 1,34 | 3,81 | 4,80 | 1,43 | 3,36 | 4,50 | 1,52 | 2,96 | 4,20 | 1,61 | 2,61 | 4,10 | 1,67 | 2,46 | 4,00 | 1,72 | 2,33 |
| 7 | 5,00 | 0,79 | 6,33 | 5,00 | 0,99 | 5,08 | 5,00 | 1,18 | 4,24 | 5,00 | 1,37 | 3,65 | 5,00 | 1,57 | 3,19 | 5,00 | 1,76 | 2,84 |
| 12 | 4,85 | 0,77 | 6,29 | 4,83 | 0,89 | 5,46 | 4,82 | 1,00 | 4,82 | 4,80 | 1,12 | 4,29 | 4,74 | 1,25 | 3,81 | 4,68 | 1,37 | 3,42 |

WH-MDC07H3E5

| Tamb | HC | IP | COP | HC | IP | COP | HC | IP | COP | HC | IP | COP | HC | IP | COP | HC | IP | COP |
|------|------|------|------|------|------|------|------|------|------|------|------|------|------|------|------|------|------|------|
| LWC | 30 | 30 | 30 | 35 | 35 | 35 | 40 | 40 | 40 | 45 | 45 | 45 | 50 | 50 | 50 | 55 | 55 | 55 |
| -15 | 4,60 | 1,68 | 2,75 | 4,60 | 1,89 | 2,43 | 4,60 | 2,11 | 2,19 | 4,60 | 2,32 | 1,98 | 4,55 | 2,56 | 1,78 | 4,50 | 2,79 | 1,61 |
| -7 | 5,60 | 1,88 | 2,99 | 5,50 | 2,04 | 2,70 | 5,40 | 2,21 | 2,45 | 5,30 | 2,37 | 2,24 | 5,15 | 2,56 | 2,01 | 5,00 | 2,75 | 1,82 |
| 2 | 6,65 | 1,79 | 3,73 | 6,60 | 2,00 | 3,30 | 6,55 | 2,22 | 2,96 | 6,50 | 2,43 | 2,67 | 6,40 | 2,64 | 2,43 | 6,30 | 2,84 | 2,22 |
| 7 | 7,00 | 1,33 | 5,28 | 7,00 | 1,55 | 4,52 | 7,00 | 1,78 | 3,94 | 7,00 | 2,00 | 3,50 | 7,00 | 2,24 | 3,13 | 7,00 | 2,47 | 2,83 |
| 12 | 7,00 | 1,30 | 5,38 | 7,00 | 1,45 | 4,83 | 7,05 | 1,65 | 4,27 | 7,10 | 1,90 | 3,74 | 7,15 | 2,10 | 3,40 | 7,20 | 2,30 | 3,13 |

WH-MDC09H3E5

| Tamb | HC | IP | COP | HC | IP | COP | HC | IP | COP | HC | IP | COP | HC | IP | COP | HC | IP | COP |
|------|------|------|------|------|------|------|------|------|------|------|------|------|------|------|------|------|------|------|
| LWC | 30 | 30 | 30 | 35 | 35 | 35 | 40 | 40 | 40 | 45 | 45 | 45 | 50 | 50 | 50 | 55 | 55 | 55 |
| -15 | 6,10 | 2,34 | 2,61 | 5,90 | 2,50 | 2,36 | 5,70 | 2,67 | 2,14 | 5,50 | 2,83 | 1,94 | 5,25 | 2,99 | 1,76 | 5,00 | 3,14 | 1,59 |
| -7 | 6,55 | 2,26 | 2,90 | 6,40 | 2,46 | 2,60 | 6,25 | 2,66 | 2,35 | 6,10 | 2,86 | 2,13 | 5,95 | 3,06 | 1,95 | 5,80 | 3,25 | 1,78 |
| 2 | 6,85 | 1,92 | 3,58 | 6,80 | 2,14 | 3,18 | 6,75 | 2,37 | 2,85 | 6,70 | 2,59 | 2,59 | 6,50 | 2,78 | 2,34 | 6,30 | 2,96 | 2,13 |
| 7 | 9,00 | 1,80 | 5,01 | 9,00 | 2,10 | 4,29 | 9,00 | 2,41 | 3,74 | 9,00 | 2,71 | 3,32 | 9,00 | 3,01 | 2,99 | 9,00 | 3,31 | 2,72 |
| 12 | 9,10 | 1,61 | 5,65 | 9,00 | 1,79 | 5,03 | 9,00 | 2,09 | 4,31 | 9,10 | 2,40 | 3,79 | 9,20 | 2,80 | 3,29 | 9,30 | 3,00 | 3,10 |

WH-MDC12H6E5

| Tamb | HC | IP | COP | HC | IP | COP | HC | IP | COP | HC | IP | COP | HC | IP | COP | HC | IP | COP |
|------|-------|------|------|-------|------|------|-------|------|------|-------|------|------|----|----|-----|-------|------|------|
| LWC | 30 | 30 | 30 | 35 | 35 | 35 | 40 | 40 | 40 | 45 | 45 | 45 | 50 | 50 | 50 | 55 | 55 | 55 |
| -15 | 9,30 | 3,46 | 2,69 | 8,90 | 3,62 | 2,46 | 8,50 | 3,79 | 2,24 | 8,10 | 3,95 | 2,05 | — | — | — | 7,00 | 4,10 | 1,71 |
| -7 | 10,40 | 3,37 | 3,09 | 10,00 | 3,66 | 2,73 | 9,60 | 3,95 | 2,43 | 9,20 | 4,24 | 2,17 | — | — | — | 8,20 | 4,21 | 1,95 |
| 2 | 11,80 | 3,10 | 3,81 | 11,40 | 3,31 | 3,44 | 11,00 | 3,53 | 3,12 | 10,60 | 3,74 | 2,83 | — | — | — | 9,10 | 4,08 | 2,23 |
| 7 | 12,00 | 2,10 | 5,71 | 12,00 | 2,53 | 4,74 | 12,00 | 2,96 | 4,05 | 12,00 | 3,39 | 3,54 | — | — | — | 12,00 | 4,10 | 2,93 |
| 12 | 12,00 | 1,38 | 8,70 | 12,00 | 1,66 | 7,23 | 11,80 | 1,94 | 6,08 | 11,70 | 2,23 | 5,25 | — | — | — | 11,40 | 2,74 | 4,16 |

WH-MDC16H6E5

| Tamb | HC | IP | COP | HC | IP | COP | HC | IP | COP | HC | IP | COP | HC | IP | COP | HC | IP | COP |
|------|-------|------|------|-------|------|------|-------|------|------|-------|------|------|-------|------|------|----|----|-----|
| LWC | 30 | 30 | 30 | 35 | 35 | 35 | 40 | 40 | 40 | 45 | 45 | 45 | 50 | 50 | 50 | 55 | 55 | 55 |
| -15 | 10,60 | 4,09 | 2,59 | 10,30 | 4,38 | 2,35 | 10,00 | 4,67 | 2,14 | 9,70 | 4,96 | 1,96 | 7,90 | 4,84 | 1,63 | — | — | — |
| -7 | 11,90 | 4,03 | 2,95 | 11,40 | 4,43 | 2,57 | 10,80 | 4,83 | 2,24 | 10,30 | 5,22 | 1,97 | 9,00 | 4,88 | 1,84 | — | — | — |
| 2 | 13,50 | 3,74 | 0,98 | 13,00 | 3,96 | 3,28 | 12,40 | 4,18 | 2,97 | 11,90 | 4,40 | 2,70 | 9,80 | 4,44 | 2,21 | — | — | — |
| 7 | 16,00 | 3,21 | 4,98 | 16,00 | 3,74 | 4,28 | 16,00 | 4,27 | 3,75 | 16,00 | 4,80 | 3,33 | 14,50 | 5,33 | 2,72 | — | — | — |
| 12 | 16,00 | 2,31 | 6,93 | 16,00 | 2,69 | 5,95 | 16,00 | 3,07 | 5,21 | 16,00 | 3,45 | 4,64 | 15,90 | 3,89 | 4,09 | — | — | — |

Tamb: teplota okolního prostředí (°C). LWC: teplota výstupní vody na kondenzátoru (°C). HC: topný výkon (kW). CC: chladič výkon (kW). IP: příkon (kW).
Tato data měří společnost Panasonic v souladu s normou EN14511-2. Tato data jsou určena pouze k referenčním účelům a nejsou zárukou výkonu.

Tabulky topných a chladicích výkonů

Podle výstupní teploty a venkovní teploty

Aquarea High Performance monoblok generace H jednofázový. Vytápění a chlazení – MDC • Chladivo R410A

| WH-MDC05H3E5 | | | | | | | | | |
|--------------|-------|------|------|-------|------|------|-------|------|------|
| Tamb | CC | IP | EER | CC | IP | EER | CC | IP | EER |
| LWC | 7 | 7 | 7 | 14 | 14 | 14 | 18 | 18 | 18 |
| 24 | 5,15 | 1,06 | 4,86 | 6,45 | 1,05 | 6,14 | 5,90 | 0,73 | 8,08 |
| 35 | 4,50 | 1,37 | 3,28 | 5,52 | 1,36 | 4,06 | 5,10 | 1,00 | 5,10 |
| 43 | 3,74 | 1,55 | 2,41 | 4,65 | 1,60 | 2,91 | 4,25 | 1,20 | 3,54 |
| WH-MDC07H3E5 | | | | | | | | | |
| Tamb | CC | IP | EER | CC | IP | EER | CC | IP | EER |
| LWC | 7 | 7 | 7 | 14 | 14 | 14 | 18 | 18 | 18 |
| 24 | 6,85 | 1,78 | 3,85 | 8,15 | 1,80 | 4,53 | 7,10 | 1,20 | 5,92 |
| 35 | 6,00 | 2,16 | 2,78 | 5,35 | 1,53 | 3,51 | 6,00 | 1,55 | 3,87 |
| 43 | 4,90 | 2,48 | 1,98 | 4,45 | 1,80 | 2,47 | 5,10 | 1,85 | 2,76 |
| WH-MDC09H3E5 | | | | | | | | | |
| Tamb | CC | IP | EER | CC | IP | EER | CC | IP | EER |
| LWC | 7 | 7 | 7 | 14 | 14 | 14 | 18 | 18 | 18 |
| 24 | 7,30 | 1,92 | 3,80 | 8,60 | 1,98 | 4,34 | 8,20 | 1,55 | 5,29 |
| 35 | 7,00 | 2,69 | 2,60 | 6,40 | 1,93 | 3,32 | 7,00 | 1,95 | 3,59 |
| 43 | 5,25 | 2,84 | 1,85 | 5,40 | 2,25 | 2,40 | 6,00 | 2,30 | 2,61 |
| WH-MDC12H6E5 | | | | | | | | | |
| Tamb | CC | IP | EER | CC | IP | EER | CC | IP | EER |
| LWC | 7 | 7 | 7 | 14 | 14 | 14 | 18 | 18 | 18 |
| 16 | 7,86 | 1,18 | 6,66 | 13,15 | 2,05 | 6,41 | 10,00 | 1,73 | 5,78 |
| 25 | 12,08 | 2,90 | 4,17 | 15,70 | 3,05 | 5,15 | 10,00 | 1,97 | 5,08 |
| 35 | 10,00 | 3,56 | 2,81 | 12,00 | 3,67 | 3,27 | 10,00 | 2,15 | 4,65 |
| 43 | 7,80 | 3,80 | 2,05 | 11,10 | 3,19 | 3,48 | 8,00 | 2,85 | 2,81 |
| WH-MDC16H6E5 | | | | | | | | | |
| Tamb | CC | IP | EER | CC | IP | EER | CC | IP | EER |
| LWC | 7 | 7 | 7 | 14 | 14 | 14 | 18 | 18 | 18 |
| 16 | 9,20 | 1,62 | 5,68 | 16,40 | 2,58 | 6,36 | 12,20 | 2,45 | 4,98 |
| 25 | 14,40 | 3,92 | 3,67 | 19,20 | 3,83 | 5,01 | 12,20 | 2,79 | 4,37 |
| 35 | 12,20 | 4,76 | 2,56 | 15,00 | 4,98 | 3,01 | 12,20 | 2,96 | 4,12 |
| 43 | 7,75 | 3,40 | 2,28 | 13,80 | 5,95 | 2,32 | 9,70 | 4,00 | 2,43 |

Tamb: teplota okolního prostředí (°C). LWC: teplota výstupní vody na kondenzátoru (°C). HC: topný výkon (kW). CC: chladicí výkon (kW). IP: příkon (kW).
Tato data měří společnost Panasonic v souladu s normou EN14511-2. Tato data jsou určena pouze k referenčním účelům a nejsou zárukou výkonu.

Aquarea T-CAP monoblok generace H jednofázový/třífázový. Vytápění a chlazení – MXC • Chladivo R410A

WH-MXC09H3E5 / WH-MXC09H3E8

| Tamb | HC | IP | COP | HC | IP | COP | HC | IP | COP | HC | IP | COP | HC | IP | COP | HC | IP | COP |
|------|-------|------|------|-------|------|------|-------|------|------|-------|------|------|-------|------|------|-------|------|------|
| LWC | 30 | 30 | 30 | 35 | 35 | 35 | 40 | 40 | 40 | 45 | 45 | 45 | 50 | 50 | 50 | 55 | 55 | 55 |
| -15 | 9,00 | 3,24 | 2,78 | 9,00 | 3,51 | 2,56 | 9,00 | 3,91 | 2,30 | 9,00 | 4,30 | 2,09 | 9,00 | 4,73 | 1,90 | 9,00 | 5,16 | 1,74 |
| -7 | 9,00 | 2,71 | 3,32 | 9,00 | 3,16 | 2,85 | 9,00 | 3,62 | 2,49 | 9,00 | 4,07 | 2,21 | 9,00 | 4,27 | 2,11 | 9,00 | 4,46 | 2,02 |
| 2 | 9,00 | 2,36 | 3,81 | 9,00 | 2,51 | 3,59 | 9,00 | 2,78 | 3,24 | 9,00 | 3,05 | 2,95 | 9,00 | 3,56 | 2,53 | 9,00 | 4,07 | 2,21 |
| 7 | 9,00 | 1,64 | 5,49 | 9,00 | 1,86 | 4,84 | 9,00 | 2,16 | 4,17 | 9,00 | 2,46 | 3,66 | 9,00 | 2,76 | 3,26 | 9,00 | 3,06 | 2,94 |
| 25 | 13,60 | 1,50 | 9,07 | 13,60 | 1,71 | 7,95 | 13,20 | 1,93 | 6,84 | 12,80 | 2,14 | 5,98 | 12,00 | 2,41 | 4,98 | 11,20 | 2,67 | 4,19 |

WH-MXC12H6E5

| Tamb | HC | IP | COP | HC | IP | COP | HC | IP | COP | HC | IP | COP | HC | IP | COP | HC | IP | COP |
|------|-------|------|------|-------|------|------|-------|------|------|-------|------|------|-------|------|------|-------|------|------|
| LWC | 30 | 30 | 30 | 35 | 35 | 35 | 40 | 40 | 40 | 45 | 45 | 45 | 50 | 50 | 50 | 55 | 55 | 55 |
| -15 | 12,00 | 4,75 | 2,53 | 12,00 | 4,96 | 2,42 | 12,00 | 5,41 | 2,22 | 11,00 | 5,38 | 2,04 | 10,80 | 5,82 | 1,86 | 10,50 | 6,26 | 1,68 |
| -7 | 12,00 | 3,85 | 3,12 | 12,00 | 4,41 | 2,72 | 12,00 | 4,98 | 2,41 | 12,00 | 5,54 | 2,17 | 12,00 | 5,90 | 2,03 | 12,00 | 6,26 | 1,92 |
| 2 | 12,00 | 3,19 | 3,76 | 12,00 | 3,49 | 3,44 | 12,00 | 3,87 | 3,10 | 12,00 | 4,25 | 2,82 | 12,00 | 4,86 | 2,47 | 12,00 | 5,47 | 2,19 |
| 7 | 12,00 | 2,18 | 5,50 | 12,00 | 2,53 | 4,74 | 12,00 | 2,96 | 4,05 | 12,00 | 3,39 | 3,54 | 12,00 | 3,78 | 3,17 | 12,00 | 4,16 | 2,88 |
| 25 | 13,60 | 1,55 | 8,77 | 13,60 | 1,76 | 7,73 | 13,40 | 2,10 | 6,38 | 13,20 | 2,43 | 5,43 | 12,60 | 2,66 | 4,74 | 12,00 | 2,89 | 4,15 |

WH-MXC12H9E8

| Tamb | HC | IP | COP | HC | IP | COP | HC | IP | COP | HC | IP | COP | HC | IP | COP | HC | IP | COP |
|------|-------|------|------|-------|------|------|-------|------|------|-------|------|------|-------|------|------|-------|------|------|
| LWC | 30 | 30 | 30 | 35 | 35 | 35 | 40 | 40 | 40 | 45 | 45 | 45 | 50 | 50 | 50 | 55 | 55 | 55 |
| -15 | 12,00 | 4,75 | 2,53 | 12,00 | 4,96 | 2,42 | 12,00 | 5,41 | 2,22 | 12,00 | 5,86 | 2,05 | 11,80 | 6,24 | 1,89 | 11,60 | 6,62 | 1,75 |
| -7 | 12,00 | 3,85 | 3,12 | 12,00 | 4,41 | 2,72 | 12,00 | 4,98 | 2,41 | 12,00 | 5,54 | 2,17 | 12,00 | 5,90 | 2,03 | 12,00 | 6,26 | 1,92 |
| 2 | 12,00 | 3,19 | 3,76 | 12,00 | 3,49 | 3,44 | 12,00 | 3,87 | 3,10 | 12,00 | 4,25 | 2,82 | 12,00 | 4,86 | 2,47 | 12,00 | 5,47 | 2,19 |
| 7 | 12,00 | 2,18 | 5,50 | 12,00 | 2,53 | 4,74 | 12,00 | 2,96 | 4,05 | 12,00 | 3,39 | 3,54 | 12,00 | 3,78 | 3,17 | 12,00 | 4,16 | 2,88 |
| 25 | 13,60 | 1,55 | 8,77 | 13,60 | 1,76 | 7,73 | 13,40 | 2,10 | 6,38 | 13,20 | 2,43 | 5,43 | 12,60 | 2,66 | 4,74 | 12,00 | 2,89 | 4,15 |

WH-MXC16H9E8

| Tamb | HC | IP | COP | HC | IP | COP | HC | IP | COP | HC | IP | COP | HC | IP | COP | HC | IP | COP |
|------|-------|------|------|-------|------|------|-------|------|------|-------|------|------|-------|------|------|-------|------|------|
| LWC | 30 | 30 | 30 | 35 | 35 | 35 | 40 | 40 | 40 | 45 | 45 | 45 | 50 | 50 | 50 | 55 | 55 | 55 |
| -15 | 16,00 | 6,30 | 2,54 | 16,00 | 6,89 | 2,32 | 16,00 | 7,45 | 2,15 | 16,00 | 8,10 | 1,98 | 16,00 | 8,48 | 1,89 | 15,20 | 8,96 | 1,70 |
| -7 | 16,00 | 5,85 | 2,74 | 16,00 | 6,42 | 2,49 | 16,00 | 7,00 | 2,29 | 16,00 | 7,57 | 2,11 | 16,00 | 8,10 | 1,98 | 16,00 | 8,62 | 1,86 |
| 2 | 16,00 | 4,67 | 3,43 | 16,00 | 5,21 | 3,07 | 16,00 | 5,74 | 2,79 | 16,00 | 6,31 | 2,54 | 16,00 | 6,90 | 2,32 | 16,00 | 7,50 | 2,13 |
| 7 | 16,00 | 3,35 | 4,78 | 16,00 | 3,74 | 4,28 | 16,00 | 4,30 | 3,72 | 16,00 | 4,80 | 3,33 | 16,00 | 5,43 | 2,95 | 16,00 | 5,91 | 2,71 |
| 16 | 16,00 | 2,59 | 6,18 | 16,00 | 3,18 | 5,03 | 16,00 | 3,71 | 4,31 | 16,00 | 4,27 | 3,75 | 16,00 | 4,86 | 3,29 | 16,00 | 5,22 | 3,07 |
| 25 | 16,00 | 2,02 | 7,92 | 16,00 | 2,58 | 6,20 | 16,00 | 2,91 | 5,50 | 16,00 | 3,36 | 4,76 | 16,00 | 3,74 | 4,28 | 16,00 | 4,00 | 4,00 |

Aquarea T-CAP monoblok generace H jednofázový/třífázový. Vytápění a chlazení – MXC • Chladivo R410A

| Modely | WH-MXC09H3E5 | | | | | | | | | WH-MXC12H6E5 | | | | | | | | |
|--------|--------------|------|------|-------|------|------|--------------|------|------|--------------|------|------|--------------|------|------|-------|------|------|
| Tamb | CC | IP | EER | CC | IP | EER | CC | IP | EER | CC | IP | EER | CC | IP | EER | CC | IP | EER |
| LWC | 7 | 7 | 7 | 14 | 14 | 14 | 18 | 18 | 18 | 7 | 7 | 7 | 14 | 14 | 14 | 18 | 18 | 18 |
| 18 | 7,00 | 1,36 | 5,15 | 8,55 | 1,41 | 6,06 | 7,00 | 1,00 | 7,00 | 10,00 | 1,75 | 5,71 | 13,20 | 1,96 | 6,73 | 10,00 | 1,40 | 7,14 |
| 25 | 7,65 | 1,91 | 4,01 | 11,10 | 1,98 | 5,61 | 7,00 | 1,10 | 6,36 | 11,20 | 2,67 | 4,19 | 16,50 | 3,01 | 5,48 | 10,00 | 1,60 | 6,25 |
| 35 | 7,00 | 2,21 | 3,17 | 9,23 | 2,37 | 3,89 | 7,00 | 1,35 | 5,19 | 10,00 | 3,56 | 2,81 | 12,55 | 3,63 | 3,46 | 10,00 | 1,95 | 5,13 |
| 43 | 6,25 | 2,66 | 2,35 | 8,55 | 2,71 | 3,15 | 5,60 | 1,60 | 3,50 | 8,00 | 3,35 | 2,39 | 10,00 | 3,46 | 2,89 | 8,00 | 2,30 | 3,48 |
| Modely | WH-MXC09H3E8 | | | | | | WH-MXC12H9E8 | | | | | | WH-MXC16H9E8 | | | | | |
| Tamb | CC | IP | EER | CC | IP | EER | CC | IP | EER | CC | IP | EER | CC | IP | EER | CC | IP | EER |
| LWC | 7 | 7 | 7 | 18 | 18 | 18 | 7 | 7 | 7 | 18 | 18 | 18 | 7 | 7 | 7 | 18 | 18 | 18 |
| 18 | 7,00 | 1,36 | 5,15 | — | — | — | 7,50 | 1,41 | 5,32 | — | — | — | 8,50 | 1,70 | 5,00 | 10,00 | 1,70 | 5,88 |
| 25 | 7,65 | 1,91 | 4,01 | — | — | — | 8,90 | 2,16 | 4,12 | — | — | — | 14,00 | 4,00 | 3,50 | 14,00 | 2,94 | 4,76 |
| 35 | 7,00 | 2,21 | 3,17 | — | — | — | 10,00 | 3,56 | 2,81 | — | — | — | 12,20 | 4,76 | 2,56 | 12,20 | 3,50 | 3,49 |
| 43 | 6,25 | 2,66 | 2,35 | — | — | — | 8,00 | 3,01 | 2,66 | — | — | — | 7,10 | 3,31 | 2,15 | 9,80 | 3,31 | 2,96 |

Tamb: teplota okolního prostředí [°C]. LWC: teplota výstupní vody na kondenzátoru [°C]. HC: topný výkon [kW]. CC: chladič výkon [kW]. IP: příkon [kW].
Tato data měří společnost Panasonic v souladu s normou EN14511-2. Tato data jsou určena pouze k referenčním účelům a nejsou zárukou výkonu.

Příklady instalací

Aquarea generace J a H:
bivalentní s vyrovnávací nádrží a směšovacím ventilem

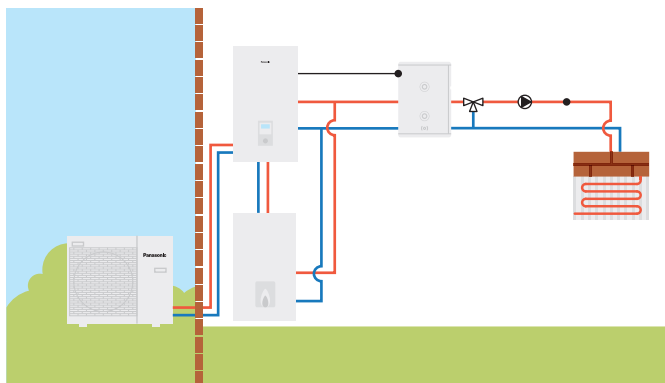

Aquarea generace J a H:
vyrovnávací nádrž se solárním a směšovacím ventilem

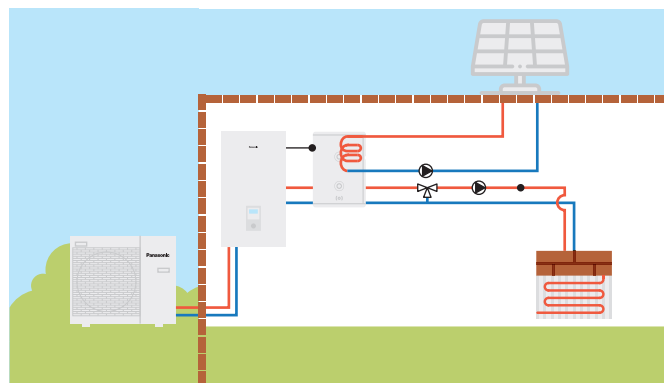

Aquarea generace J a H:
2 zóny s externí soupravou bez vyrovnávací nádrže

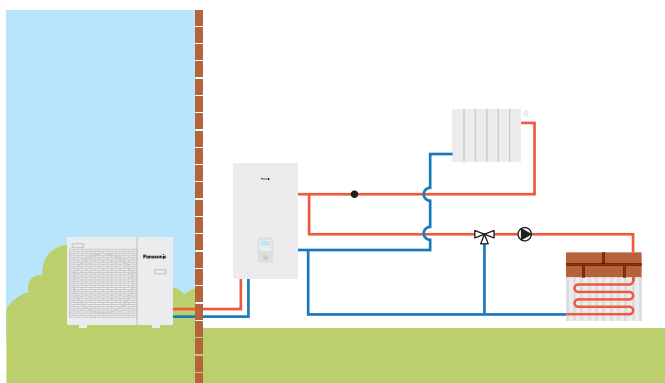

Aquarea generace J a H:
2 zóny s externí soupravou, vyrovnávací nádrží a bazénem

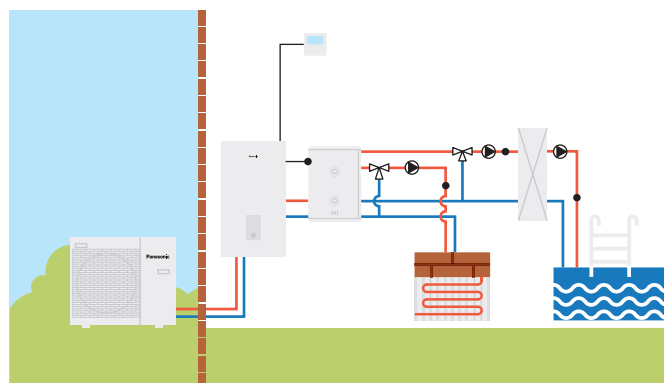

Aquarea All in One generace J a H:
2 zóny s externí soupravou bez vyrovnávací nádrže

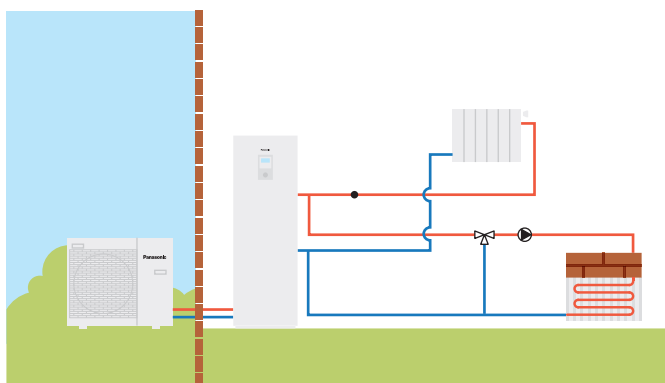

Aquarea All in One generace J a H pro 2 zóny:
2 vestavěné zóny bez vyrovnávací nádrže

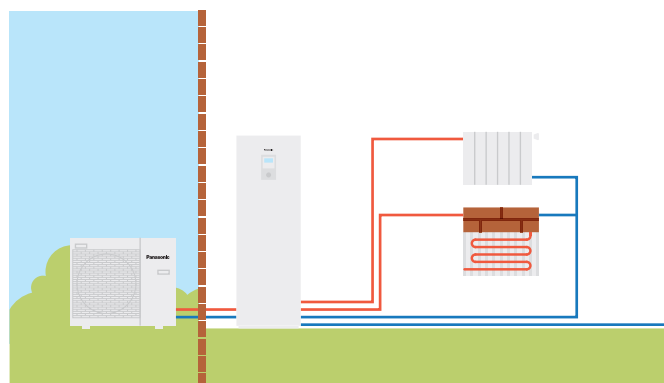

Krůtí neustálému vylepšování našich produktů jsou údaje uvedené v tomto katalogu platné s výjimkou typografických chyb a mohou být za účelem zlepšení produktu v malém rozsahu výrobcem změněny bez předchozího varování. Uplatňte i částečně reprodukcí tohoto katalogu je, s výjimkou výslovného souhlasu společnosti Panasonic Marketing Europe GmbH, zakázána.

Panasonic®

Přihlaste se na stránky www.aircon.panasonic.eu a zjistěte, jak o vás společnost Panasonic pečuje.

Panasonic Marketing Europe GmbH,
organizační složka Česká republika
Corso II.a, Křižíkova 148/34, 186 00 Praha 8, Česká republika



Nepřidávejte chladivo jiného typu ani nenahrazujte chladivem jiného typu, než je stanoveno. Výrobce nenese odpovědnost za škody a zhoršení bezpečnosti v důsledku použití jiného chladiva. Venkovní jednotky v tomto katalogu obsahují fluorované skleníkové plyny s hodnotou GWP vyšší než 150.